

// Novo: Aluminijska sekcijaska vrata za osobito oblikovanje pročelja



Garažna sekcijaska vrata

Udobnost i sigurnost iz dana u dan







Hörmann kvaliteta	4
Prednosti izvedbe	6
Automatska sekcijnska vrata	8
Samo kod tvrtke Hörmann	10
Modernizacija	12
Čelična vrata, jednostijena i dvostijena	14
Dizajnerska čelična vrata	30
Vrata za ugradnju na licu mjesta	32
Drvena vrata	34
Dizajnerska drvena vrata	36
Motivi vrata i sporednih vrata u pregledu	38
Boje	42
Površine	44
Ostakljenja	46
Ručke, brave	48
Pokrajnja vrata	50
Klizna vrata	52
Motori za garažna vrata	54
Pogonski pribor	56
Sigurnosna svojstva	60
Učinska svojstva	62
Veličine vrata, ugradbeni podaci	64
Pregled programa vrata	70

Više informacija o sekcijnskim garažnim vratima i ostalim Hörmann proizvodima naći ćete na stranici: **www.hoermann.com**.

Prikazana vrata djelomično su opremljena posebnom opremom i ne odgovaraju uvijek standardnoj izvedbi. Autorski zaštićeno.

Otisnute boje i površine iz tiskarskih i tehničkih razloga nisu sasvim vjerno prikazane.

Pretisak, i djelomičan, samo s našom dozvolom. Pridržano pravo promjena.

Slike: Hörmann, K. Ortmeier

„Ugled morate zaslužiti i dokazivati.“

August Hörmann, utemeljitelj tvrtke, 1886–1944



Jedno ime, jedno obećanje

U kvalitetu Hörmann proizvoda možete se pouzdati

Sasvim u skladu s idejama utemeljitelja tvrtke tržišna marka Hörmann danas jamči kvalitetu. Obiteljska tvrtka je sa svojih 50 godina iskustva u izradi vrata i sa oko 13 milijuna prodanih vrata postala vodeća marka i tvrtka broj 1 u Europi. To Vam ulijeva povjerenje pri kupnji Hörmann sekcijskih vrata.

Sve na jednom mjestu neusporedive kvalitete

Made in Germany

Hörmann je sam osmislio i proizveo sve komponente vrata i motora. Naši visoko kvalificirani suradnici intenzivno rade na novim proizvodima, konstantnom daljnjem razvoju i poboljšanju pojedinosti. Tako na tržište dolaze patenti i jedinstvena rješenja. Dugoročne provjere u realnim uvjetima jamče zrele serijske proizvode Hörmann kvalitete.

Certificirana tržišna marka

Vrata i motori Hörmann stopostotno su međusobno usklađeni a kako bi bili sigurni, provjereni su i certificirani od strane nezavisnih, priznatih instituta. Izrađeni su u skladu s sustavom kvalitete DIN ISO 9001 i zadovoljavaju sve uvijete EU norme 13241-1. Više o sigurnosti naći ćete na strani 58-59.

Ekološki svjesno djelovanje

O zaštiti prirode tvrtka Hörmann se ne brine samo koristeći pjenastu ispunu PU tvrde pjene koja je 100% bez FCKW već i za premaz vrata bojom Hörmann koristi ekološki prihvatljive postupke. Visoko modernim sustavom pročišćavanja zraka uvelike je smanjena potrošnja energije.



Dugoročna isplativost

Zahvaljujući izuzetnim tehničkim rješenjima i beskompromisnoj kvaliteti kod tvrtke Hörmann imate garanciju od 10 godina na sva sekcijaska vrata i 5 godina na Hörmann motore.



* Detaljnije uvijete garancije naći ćete na stranici: www.hoermann.com.



Uvidite čitav niz prednosti

Sekcijska vrata odgovaraju svim otvorima i štede mjesto

Postoji čitav niz detalja koji odlikuju sekcijska vrata. U konačnici svakodnevno uživate praktične prednosti: udobnije ulazite u garažu a imate više mjesta kako u garaži tako i ispred nje. Priuštite si takav komfor.

Hörmann sekcijnska vrata uvijek odgovaraju i ostavljaju vam puno slobodnog prostora

Štede mjesto

Sekcijnska vrata otvaraju se okomito i leže zbijeno ispod stropa. Ovim konstrukcijskim principom nude maksimalan prostor u garaži kao i za parkiranje ispred nje.

Varijabilnost pri ugradnji

Oblik garažnog otvora nije važan. Pravokutnog oblika ili pak sa skošenim, segmentnim ili kružnim lukom, sekcijnska vrata Hörmann uvijek odgovaraju.

Širok prolaz

Dodatna širina prolaza omogućava Vam udobniji ulaz i izlaz. To je odlučujuća prednost kad je riječ o automobilima, kombi vozilima i terenskim vozilima.

Uvijek sigurna brtva

Trajno elastične i na vremenske prilike otporne brtve sa sve četiri strane Hörmann sekcijnskih vrata ne propuštaju vjetar ni kišu. Velika profilna gumena cijev podne brtve ujedno izjednačava manje neravnine.

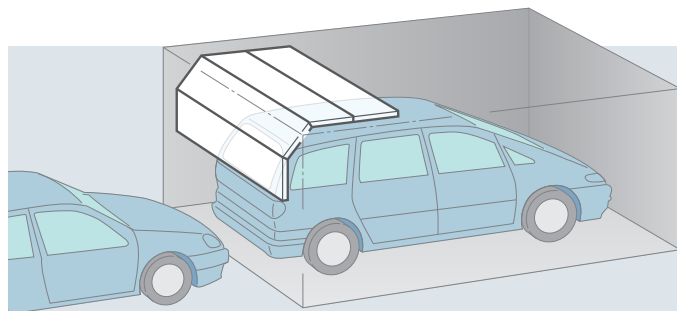

Kod starijih krilno podiznih vrata (slika lijevo) često je to milimetarski rad. Prolaz koji je kod sekcijnskih vrata proširen za do 14 cm bitno olakšava i parkiranje modernih, širokih osobnih vozila.

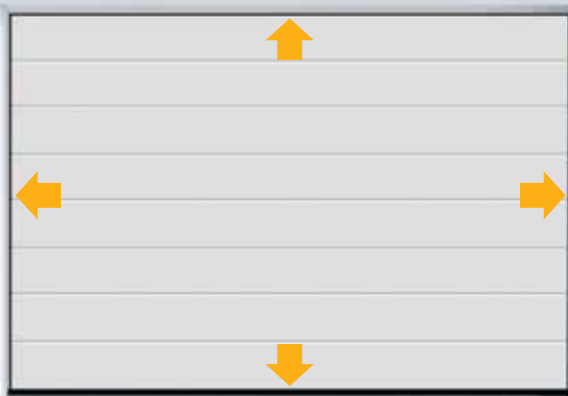

Uvijek sigurno zaštićeno brtvama otpornim na vremenske uvjete

Automatska sekcijna vrata Hörmann provjerio je i certificirao TÜV sukladno TTZ smjernicama za „Protuprovalnost garažnih vrata“.

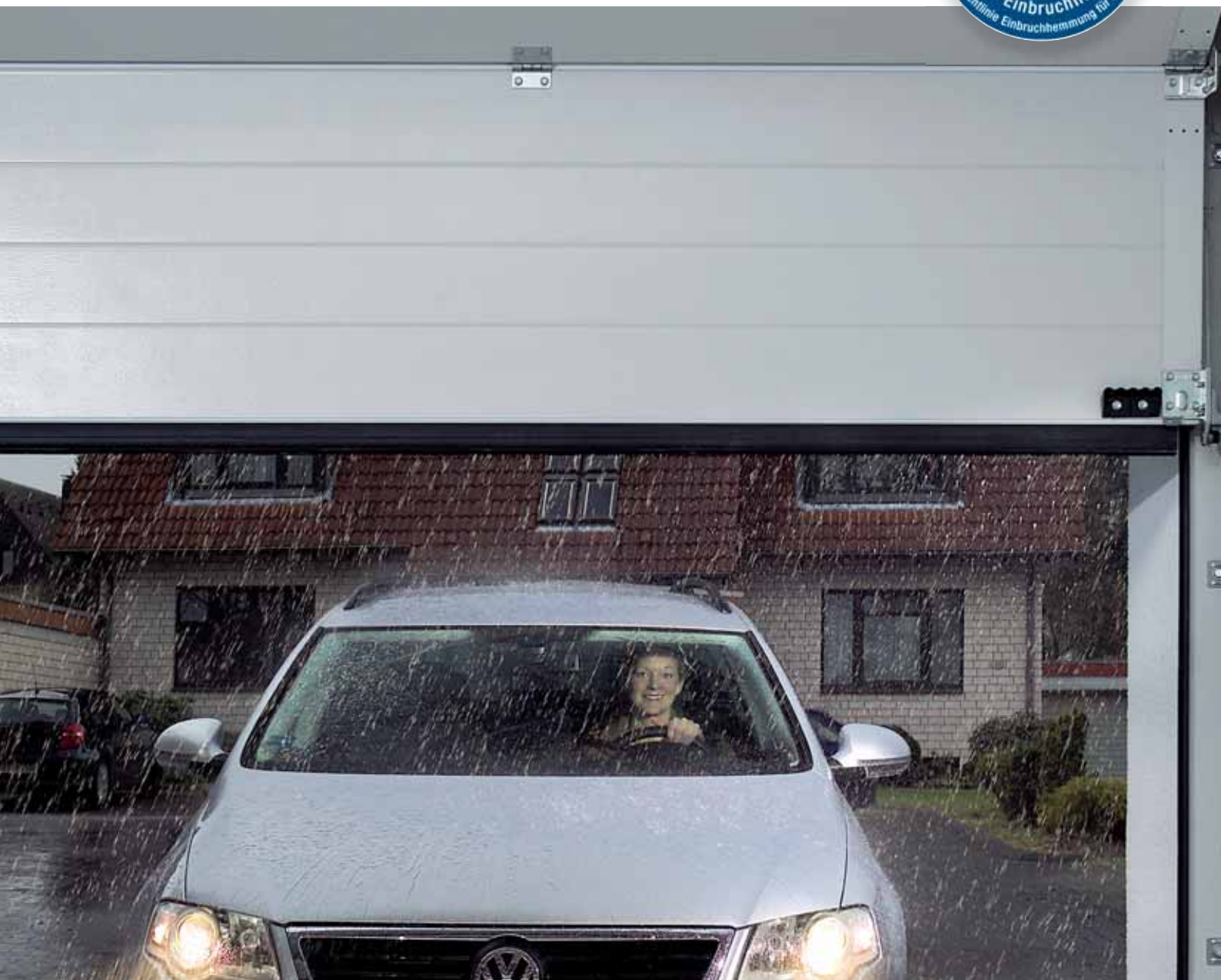

Automatski veći komfor

S garažnim vratima i motorima Hörmann

Već kada po prvi puta po noći i lošem vremenu ulazite u garažu, bez da morate izaći kako bi ju otvorili, osjetit ćete: Odluka za veći komfor i sigurnost bila je zlata vrijedna. Doživite ovu i ostale prednosti, kao što je automatsko zaključavanje vrata koje nudi samo Hörmann.

**Brzo, bez minimalno održavanje
i automatski sigurno**

Umirujuće sigurno

Neželjeni gosti kod automatski sekcijskih vrata Hörmann jedva da imaju šanse. Ako su garažna vrata zatvorena, sigurnosni klin automatski ulazi u nosač vodilice, odmah je čvrsto zaključan te ga je tako nemoguće odignuti. Ovakvo zaključavanje vrata funkcionira čisto mehanički pa je stoga, za razliku od konkurentnih pogona, djelotvorno bez struje.

Brže u garažu

Brzina otvaranja Hörmann sekcijskih vrata sa SupraMatic pogonima garažnih vrata veća je i do 50%, smanjuje mogućnost nezgode na prometnim ulicama i čuva živce. Usporedite brzinu otvaranja SupraMatic motora s tradicionalnim motorima.



Individualna udobnost upravljanja

Kako bi svojim automatskim sekcijskim vratima u svakom trenu rukovali jednostavno i udobno, Hörmann Vam nudi odgovarajuću kvalitetnu mobilnu i fiksnu opremu za sve situacije ugradnje. Od mikro daljinskog upravljača, preko kodnog tastera i skenera pa sve do posebnih rješenja kao što je baterija za slučaj nužde. Vidi stranu 56-59.

**Samo kod tvrtke
Hörmann**



Dizajnerski daljinski upravljač HSD 2 mami svojim plemenitim metalnim kućištem i izuzetno lijepim izgledom. Odlikovan nagradom **reddot design** brzo će postati ukras na Vašem svežnju ključeva.



Uvijek bolje za vaš dom

Vodeća tvrtka na tržištu uvijek ima novosti

Sa više od 50 godina proizvodnje vrata Hörmann i dalje teži ponudi boljih proizvoda. Na tome radi Hörmann razvoj i proizvodnja: kontinuirano poboljšavaju izgled, trajnost i sigurnost vrata. Profitirajte tim znanjem. Inovacijama koje nudi samo Hörmann.

Točna podjela

Tvrtka Hörmann nudi Vam garažna i pokrajnja vrata po želji sa precizno izrađenim, ravnomjernim žljebčićima i kazetama. Prelazi lamela pažljivo su izrađeni i ujednačeno raspoređeni cijelom visinom vrata. Dokaz za visoku kvalitetu izrade Hörmann elemenata.

Harmoničan ukupni dojam

Harmoničan ukupni dojam vrata ostvaren je nizom malih detalja. Primjerice bočnim okvirima, koje Hörmann serijski proizvodi izgledom jednake sekcijskim vratima sa bijelom woodgrain površinom. Za vrata boji i vrata sa Silkgrain® ili Decograin® površinom opcijski možete naručiti odgovarajuću oblogu okvira koja je površinom i bojom sukladna krilu vrata. Blenda za nadvoj Hörmann uvijek je usklađena s izgledom vrata. Tako je sve ujednačeno.

Dugoročna zaštita otporna na vremenske uvjete

Vaša vrata od moguće korozije i od zadržavanja vlage štiti 4 cm visoko plastično dno okvira otporno na skrućivanje. Dno okvira kompletno obuhvaća okvir u rđom ugroženom dijelu, a to je djelotvorna dugotrajna zaštita. Zajedno s podnom brtvom dno okvira i izgledom je uspješno realiziran donji dio. Više na strani 63.



Prolazna vrata bez praga

Prolazna vrata su jako praktična. Bez da skroz otvorite vrata, brzo možete do stvari koje stoje u garaži: vrtlarskog pribora, bicikla itd. No kako bicikl ili tačke ne bi morali dizati preko praga, Hörmann nudi prolazna vrata bez praga.

Izrazito plosnat Hörmann prag izrađen od nehrđajućeg čelika, u sredini je visok 10 mm a duž rubova tek 5 mm, čime je izbjegnuta rizik od posrtanja i olakšan je prevoz kotačima.

Više na strani 52–53.



Izuzetna otpornost na ogrebotine

Plastična ostakljenja DURATEC® Hörmann sekcijskih vrata izuzetno su otporna na ogrebotine te svoju prozirnost zadržavaju i nakon učestalog čišćenja i intenzivne izloženosti. Vidi stranu 46–47.



SAVJET:

Da Vaša garažna vrata odgovaraju aktualnim odredbama o sigurnosti možete jednostavno provjeriti na Internet stranici: www.hoermann.com



Konačno modernizacija!

Normirane veličine idealno su rješenje

Puno zgrada šarmira duhom prijašnjih vremena. Moderna garažna vrata odišu komforom, sigurnošću i lijepim izgledom vrata. Jednom ipak dođe vrijeme za modernizaciju garažnih vrata. Najbolji partner za to: Hörmann - povoljne normirane veličine, specijalno za modernizaciju.

Onaj tko slijedi Hörmann trendove ujedno koristi i sve prednosti.

Modernizacija s povoljnim i brzo raspoloživim normiranim veličinama

Hörmann ima niz normiranih veličina, koje su precizno ujednačene sa krilno podiznim vratima koja mijenjate. Tim normiranim veličinama štedite novac i brzo dolazite do svojih novih automatski sekcijских vrata. Tvrtka Hörmann većinu veličina za modernizaciju isporučuje direktno sa skladišta. A u rijetkim slučajevima Hörmann Vam naravno isporučuje svaku željenu posebnu dimenziju, po atraktivnoj cijeni.

Specijalno sidro Olakšana ugradnja

Specijalno sidro rješenje je za problematične situacije ugradnje. Njegova fleksibilna konstrukcija izravnavi primjerice postojeće neravnine na zidovima, olakšava ugradnju vrata u otvor mogućom bočnom montažom i smanjuje rizik od lomova cigle prilikom oblaganja.

Izgledom ujednačen, harmoničan pokrov

Vidljive pukotine između okvira i otvora lako se prekrivaju opcionalnom oblogom za okvir, čime često nužni zidarski radovi i radovi žbukanja postaju suvišni. Oblogu okvira možete naručiti u boji i površini jednakoj krilu vrata.

Individualna modernizacija

Za svaku situaciju ugradnje kod tvrtke Hörmann naći ćete odgovarajuće i vizualno optimalno rješenje montaže. Daljnje informacije naći ćete u brošuri „Modernizacija sekcijских vrata“ na www.hoermann.de ili pitajte vašeg Hörmann referenta.

Čista demontaža i ugradnja u jednom danu

Sekcijska vrata Hörmann brzo se ugrađuju, zahvaljujući konstrukciji jednostavnoj za montažu.



Vaš Hörmann partner savjetovat će Vas o pravilnom načinu demontaže i odgovarajućem odlaganju starih vrata te prikladnoj ugradnji novih, čime je modernizacija puno jednostavnija no što mislite.



Vaš ukus je jedinstven

Hörmann sekcijnska vrata također

Želite vrata po Vašem izboru? Onda ste kod tvrtke Hörmann na pravoj adresi. U miru izaberite: sa ili bez toplinske izolacije, površinu, boju. Imate brojne mogućnosti. Naravno da će Vam Hörmann partner pomoći savjetom: individualni pristup.

Komfor i oblikovanje Birajte

Tri jačine panela, jedna kvaliteta

Hörmann čelična sekcijska vrata dobivate, sukladno vašim potrebama, u tri debljine panela.

Jednostjena LTE vrata najpovoljnija su varijanta, idealna za samostojeće garaže kojima nije potrebna toplinska izolacija.

Toplinski dobro izolirana dvostjena EPU vrata rješenje su kad je Vaša garaža priljubljena uz kuću ili pak prilaz od garaže vodi u kuću.

Dvostjena LPU vrata

najbolja su izolacija. Preporučamo ih u situacijama kad garažu npr. dodatno koristite i kao prostor za hobi ili kad želite smanjiti troškove energije. K tome lamele jačine 42 mm jamče još jaču stabilnost i rad vrata.

Atraktivna površina raznih boja

Odlučite između tri atraktivne i na vremenske okolnosti otporne površine čeličnih vrata: Woodgrain, Silkgrain® ili Micrograin®.

Površine su optimalno zaštićene od rđe, kapi kiše klize niz vrata ne ostavljajući tragove a dugoročno je spriječeno mazanje vrata od samog učinka okoliša.

Čelična sekcijska vrata Hörmann i pokrajnja vrata Woodgrain, Silkgrain i Micrograin površine isporučuju se serijski u posebno povoljnoj prometno bijeloj boji, u 15 boja jednake cijene, kao i u 200 boja prema RAL.



Šest dekorativnih površina za harmonično oblikovanje vrata

Površinu Decograin® možete naručiti u pet varijanti drvenih dekora: Light Oak, Golden Oak, Dark Oak, Night Oak, Rosewood i kao plemenitu Titan Metalik. Posljednje navedene dekorativna površina tamne antracit boje idealno odgovara Hörmann kućnim vratima nijanse CH 703.

Unutarnja strana vrata načelno je sivo bijele boje (RAL 9002).

Dugoročna zaštita od vremenskih nepravilika vatropocinčanim, visokokvalitetnim temeljnim premazom od poliesteru.

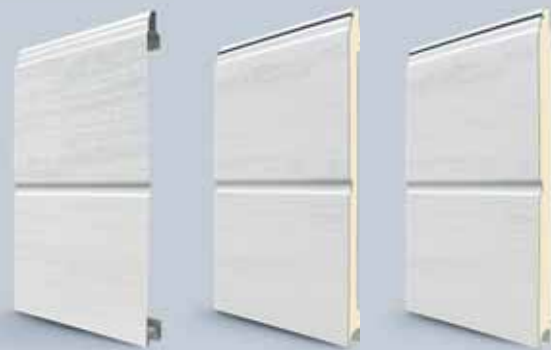

LTE 40
jednostijena

EPU 40
dvostijena
debljine 42/20 mm

LPU 40
dvostijena
debljine 42 mm



Woodgrain



Silkgrain®



Micrograin® // NOVO



Light Oak // NOVO



Dark Oak

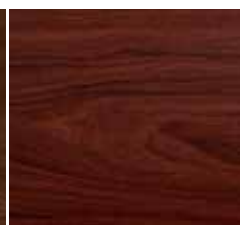

Rosewood



Golden Oak



Night Oak // NOVO

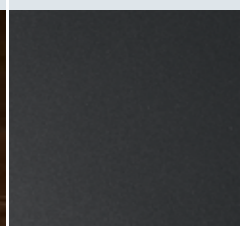

Titan Metalik // NOVO



Vječni izgled

Uski žljebić

Uski, vodoravni žljebić klasik je garažnih vrata. Kod tvrtke Hörmann dobivate S-žljebić vrhunske kvalitete. Očiti dokaz za to: apsolutno ravnomjeran izgled žljebića. Za razliku od konkurencije kod tvrtke Hörmann razmak žljebića je uvijek jednak.

Jednostjena i dvostjena čelična vrata

LTE 40

LPU 40

S-žlijebom



LTE 40
jednostijena



LPU 40
dvostijena
krilo vrata 42 mm debljine

Površine i veličine vrata

(max. širine i visine izražene u mm)



Woodgrain

širina 5000
visina 3000



Woodgrain

širina 5500
visina 3000



NOVO// Kao LPU 40 XXL do maksimalne širine 6500 mm i 2250 mm visine, vidi dimenzije i podatke o ugradnji od strane 64.

Više informacija o površinama i bojama naći ćete na stranicama od 42 na dalje.

Garažna sekcijaska vrata LPU 40 sa motivima žljebića možete naručiti i u drugim normiranim širinama do 6500 mm, a maksimalne visine 2250 mm.



Jedinstven ukupni vizualni dojam, zahvaljujući preciznoj završnoj obradi sa jedva zamjetnim prijelazima panela. Isplati se usporediti!

SAVJET:

Uz brojna garažna vrata Hörmann uz izgledom ujednačena pokrajnja vrata možete naručiti i kvalitetna, vizualno usklađena aluminijska kućna vrata, primjerice: nova površina Titan Metalik kod kućnih vrata nalikuje nijansi CH 703.



Uvjerljive ravne linije

Srednji žljebić

Malo koja vrata nude tako veliki izbor tipova vrata kao M-žljebić.

Ovakav izgled jasnih linija posebno dobro pristaje uz modernu arhitekturu.

Bojom i površinom po izboru učinkovito ćete naglasiti ukupni dojam Vaše kuće.

Jednostjena i dvostjena čelična vrata

LTE 40

EPU 40/ LPU 40

M-žlijebom



LTE 40
jednostijena

EPU 40
dvostijena
krilo vrata 42/20 mm
debljine

LPU 40
dvostijena
krilo vrata 42 mm
debljine

Površine i veličine vrata

(max. širine i visine izražene u mm)



Woodgrain
širina 3000
visina 3000



Woodgrain
širina 5000
visina 3000



Woodgrain
širina 5500
visina 3000



Silkgrain®
širina 5000
visina 3000



Decograin®
širina 5500
visina 3000

NOVO// Kao LPU 40 XXL do maksimalne širine 6500 mm i 2250 mm visine, vidi dimenzije i podatke o ugradnji od strane 64. Više informacija o površinama i bojama naći ćete na stranicama od 42 na dalje.

Decograin® površine s drvenim dekorom povezuju prednosti čeličnih vrata sa prirodnim izgledom drveta.



Plemenite površine vrlo se lako čiste. «Mlaz vode» i sve je opet čisto.



Garažna sekcijaska vrata

Motiv pokrajnjih

Kućna vrata
motiv 845 TP

Harmoničan dojam

Savršeno usklađeno: Garažna sekcijaska vrata sa M- i L-žljebićima, pokrajnja vrata i Hörmann motivi kućnih vrata. Pojednosti poput ovih ono je što čini razliku, čini kvalitetu Hörmann.

Više informacija o Hörmann kućnim vratima naći ćete u katalogu i na stranici www.hoermann.com.

SAVJET: Bilo decentne bijele boje ili u nekoj drugoj iz niza ostalih boja, nova Micrograin® površina finim linijama naglašava dojam vrata sa L-žljebićima.



Potpuna elegancija

Veliki žljebić

Poseban izgled vrata za poseban dom. Svojom elegancijom L-žljebić naglašava neuobičajenu arhitekturu. I naravno uključuje sve prednosti komfora i sigurnosti, koje nude Hörmann sekcijaska vrata.

Dvostijena čelična vrata

LPU 40

L-žlijebom



LPU 40
dvostijena
krilo vrata 42 mm debljine

Površine i veličine vrata
(max. širine i visine izražene u mm)



Woodgrain
širina 5500
visina 3000



Silkgrain®
širina 5000
visina 3000



Micrograin® // NOVO
širina 5500
visina 3000



Decograin® // NOVO
Titan Metallic
širina 5500
visina 3000

NOVO// Kao LPU 40 XXL do maksimalne širine 6500 mm i 2250 mm visine, vidi dimenzije i podatke o ugradnji od strane 64.

Više informacija o površinama i bojama naći ćete na stranicama od 42 na dalje.



NOVO// Nova Micrograin® površina očarava svojim finim linijama i time naglašava eleganciju moderne arhitekture.

Garažna sekcijaska vrata LPU 40 sa motivima žljebića možete naručiti i u drugim normiranim širinama do 6500 mm, a maksimalne visine 2250 mm.



Čiste linije i boje za lijep izgled, više udobnosti s Hörmann Automatic vratima s pogonom.

SAVJET: S proizvodima Hörmann modernizirate sasvim jednostavno i puno povoljnije no što mislite. Hörmann Vam nudi niz povoljnih dimenzija za modernizaciju kako bi zamjenili svoja stara garažna vrata. To štedi novac i vrijeme.



Sve je moguće

Uska kazeta

Gotovo svakom stilu gradnje odgovara neka kazeta. Sa Hörmann S-kazetom imate niz mogućnosti oblikovanja površine i biranja boje. Tako ćete zasigurno pronaći vrata, koja izgledom savršeno odgovaraju Vašoj kući.

Jednostijena i dvostijena garažna vrata

LTE 40

EPU 40/ LPU 40

S-kaseta



LTE 40
jednostijena

EPU 40
dvostijena
krilo vrata 42/20 mm
debljine

LPU 40
dvostijena
krilo vrata 42 mm
debljine

Površine i veličine vrata

(max. širine i visine izražene u mm)



Woodgrain
širina 3000
visina 3000



Woodgrain
širina 5000
visina 3000



Decograin®
širina 5000
visina 3000

Više informacija o površinama i bojama naći ćete na stranicama od 42 na dalje.

Sa Sunrise-Design ostakljenjem Vaša garažna vrata dobivaju sasvim osobitu notu. Više o novom ostakljenju na strani 46.



S vanjske strane čeličnih lamela Decograin® površina drvenih dekora otporna na utjecaj UV zraka svojim izrađenim godovima ostavlja vjeran dojam pravog drveta.



SAVJET:

Udobnost motora Hörmann za Vašu garažu i kolni ulaz, sve je kompatibilno a ujedno i najviše, certificirane kvalitete. Informacije o motorima za garažna i kolna vrata naći ćete u stručnim prospektima. Vaš Hörmann prodavač rado će Vas savjetovati.

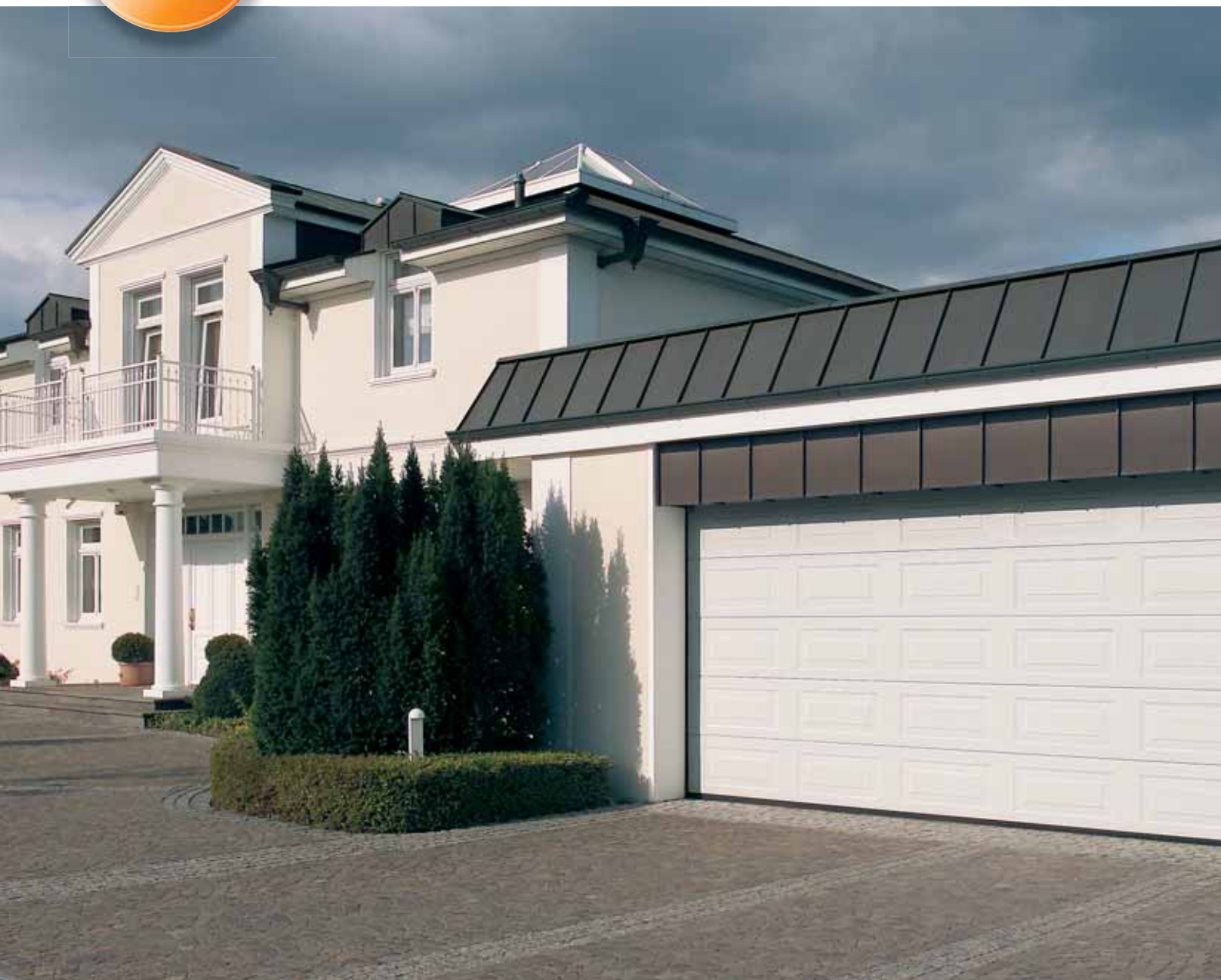

Klasična ljepota

Srednja panela

Što su vrata šira, to se više preporuča veća kazeta. Upravo kod dvostrukih garažnih vrata M-kazeta djeluje posebno uvjerljivo. Bezvremenski je lijepa. Djeluje vrlo reprezentativno kako kod starijih građevina, tako i na novogradnji.

Jednostijena i dvostijena čelična vrata

LTE 40

LPU 40

M-kaseta



LTE 40
jednostijena



LPU 40
dvostijena
krilo vrata 42 mm debljine

Površine i veličine vrata

(max. širine i visine izražene u mm)



Woodgrain
širina 5000
visina 3000



Woodgrain
širina 5500
visina 3000

Više informacija o površinama i bojama naći ćete na stranicama od 42 na dalje.



U skladu sa stilom kuće: garažna vrata i Hörmann kućna vrata.

Svi motivi čelične kazete savršeno su podijeljeni uvijek istim razmacima između kazeta te kazeta i rubova. Tu ekskluzivnost nudi samo Hörmann.



**Samo kod tvrtke
Hörmann**

SAVJET: Vrlo praktično kao automatska vrata sa super brzim Hörmann SupraMatic motorom za garažna vrata.



Stvaranje ambijenta

Velika kazeta

Hörmann L-kazeta posebno je izražena kod dvostrukih garaža.
Bogat izgled vrata Vašem domu daje notu ekskluzivnosti.
Lijepo, kad je tako lijepo!

Dvostijena čelična vrata

LPU 40

L-kazeta

**Samo kod tvrtke
Hörmann**



LPU 40
dvostijena
krilo vrata 42 mm debljine

Površine i veličine vrata
(max. širine i visine izražene u mm)



Woodgrain

Širine 2250, 2375, 2500, 2625,
4000, 4500, 5000, 5500

Visine 2000, 2125, 2250

Više informacija o površinama i bojama naći ćete na stranicama od 42 na dalje.



Sa Sunrise-Design-ostakljenjem široka L-kazeta djeluje posebno atraktivno. Više o ostakljenjima na strani 46.

Hörmann DURATEC® ostakljenja za garažna vrata izuzetno su otporna na ogrebotine a svoju prozirnost zadržavaju i nakon učestalog čišćenja i intenzivnog korištenja.



Šarm seoske kuće

C-kazeta

Vrlo je omiljen aktualni country house look. Za ovakvu atraktivnu arhitekturu sa C-kazetom dobit ćete savršen usklađen izgled. Osim toga, ovakva vrata nudi samo Hörmann.

LPU 40

C-kazeta



LPU 40
dvostijeno
krilo vrata 42 mm

Površine i veličine vrata
(max. širine i visine izražene u mm)



Woodgrain
Širine 2500, 2750, 5000, 5500
Visine 2000, 2125, 2250

Više informacija o površinama i bojama naći ćete na stranicama od 42 na dalje.



C-kazeta s postavljenim ukrasnim okovima izrazito nalikuje krilnim vratima a posebno dobro pristaje uz aktualni country house look.

Čelična sekcijna vrata s dekorativnom C-kazetom pristaju uz aktualni stil seoske kuće.

Dizajnerska vrata, naravno s motorom

Dizajn i komfor odlika su garažnih vrata.

Stoga se načelno isporučuju kao automatska vrata.



Kombinacije vrata odišu stilom

Dizajnerska čelična vrata

Dizajnerski elementi od plemenitog čelika ili stakla posvuda su aktualni u modernoj arhitekturi. Hörmann Vam nudi visokokvalitetna dizajnerska vrata lijepog izgleda. Uz to dobijete i Hörmann kućna vrata u istom stilu.

Dvostijena čelična vrata

LPU 40

Design

L-žlijebom



LPU 40
dvostijena
krilo vrata 42 mm debljine

Površine i veličine vrata
(max. širine i visine izražene u mm)



Silkgrain®
širina 5000
visina 3000

Više informacija o površinama i bojama naći ćete na stranicama od 42 na dalje.

Harmoničan dojam

Kod tvrtke Hörmann sve je savršeno usklađeno: žljebići garažnih vrata i kućna vrata u ravlini.



Usklađena s arhitekturom Vaše kuće: Dizajnerska vrata i kućna vrata, Motiv 457 i Hörmann motiv kućnih vrata 188 TP.

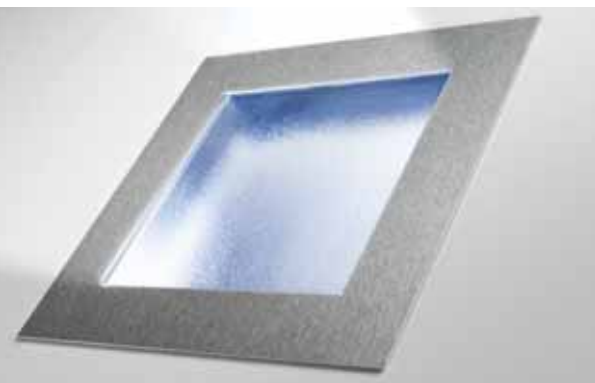

Motivi 461, 462, 463 i 469 proširuju program dizajnerskih vrata od čelika sa izuzetnim ostakljenjima.

Pregled svih dizajnerskih vrata naći ćete na strani 39, a dizajnerska kućna vrata naći ćete u Hörmann katalogu kućnih vrata kao i na www.hoermann.com.

SAVJET: Novim aluminijskim sekcijским vratima svoja garažna vrata gotovo nevidljivo integrirate u oblik cijele kuće.



Uvijek po Vašem ukusu

Garažna sekcijска vrata za ekskluzivno oblikovanje pročelja

Aluminijskim sekcijским vratima ostajete vjerni svom osobnom arhitektonskom stilu. Koncept oblikovanja sjedinjuje pročelje i vrata u harmonično i jasno arhitektonsko rješenje. Ovim sekcijским vratima optimalno su ispunjeni svi uvjeti.

Aluminijska sekcijnska vrata za oblikovanje na licu mjesta // NOVO

Vaša ideja - naš savjet

Kvalitetna aluminijska sekcijnska vrata svestrana su kao i mogućnosti današnjih fasada. Mogu se obložiti drvom, metalom, keramikom, plastikom i ostalim materijalima, po Vašoj želji i ukusu.

I individualnost je potrebno dobro planirati.

U fazi planiranja potrebno je puno toga razjasniti i uskladiti: jačinu obloge (max. 46 mm), njezinu težinu po m², razmak između pojedinih elemenata (min. 20 mm) i visinu panela vrata koju je moguće isporučiti. Zbog toga se kombinacija vrata i fasade individualno planira.

Rao ćemo Vas savjetovati!



Temelji vrata sa oblaganje u skladu s pročeljem čine Hörmann industrijska sekcijnska vrata ALR 40, aluminijska okvirna konstrukcija s punjenjem panela. Industrijska vrata su izrazito stabilna i napravljena za pouzdan i trajan rad.

Ugrađena i obložena garažna vrata dio su pročelja.

Napomena: Okov vrata temelji se na L-okovu za XXL sekcijnska vrata. Daljnje informacije o okovima naći ćete od strane 67 na dalje.

Iscrpne materijale za projektiranje naći ćete na internet stanici www.hoermann.com.

SAVJET: Vaša lijepa drvena vrata postaju vrlo praktična uz pomoć odgovarajućeg motora za pokretanje garažnih vrata. Preporučujemo jak motor Hörmann SupraMatic P.



Prirodno šarmantno

Masivna drvena vrata

Za mnoge to jednostavno mora biti drvo. Hörmann je dorastao takvom izazovu: masivna drvena vrata sa žljebićima ili kazetama naglašavaju ugodan dojam prirodnog stanovanja. Naravno sa svim prednostima Hörmann komfora i sigurnosti.

Vrata s masivnom drvenom ispunom

LTH 40

V-kaseta

S-žlijebom



LTH 40
sa S-žlijebom

Sjeverni bor

Sjeverni je bor svijetla četinjača s pretežno ravnim tokom vlakana. Čvorovi, pojedinačne mrlje smole, godovi i žučkasto-smeđe "grane" sasvim su prirodni.

Površine i veličine vrata

(max. širine i visine izražene u mm)

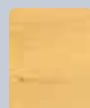

širina 5000
visina 3000



širina 5000
visina 3000



širina 5000
visina 3000



širina 5000
visina 3000



LTH 40
sa V-kaseta

Američka jela

Američka jela bjelkasto-siva do svijetla sivo-smeđa četinjača, s pretežno ravnim vlaknima, s uzdužnim smeđim trakama od mineralnih vlakana u smjeru vlakana i s džepovima u kori.

Masivna drvena vrata vrlo su teška pa ih stoga tvrtka Hörmann isporučuje sa tehnikom torzionih opruga.



Drvo smo već tvornički obradili kako bismo ga zaštitili od štetočina i truljenja. Za zaštitu od vremenskih neprilika morat ćete ih premazivati zaštitom za drvo, kako bi vrata zadržala svoj lijep izgled.

Ako svoja vrata od američke jele s kazetama želite premazati svijetlim tonovima, mi ćemo Vam ih bez nadoplate impregnirati i grundirati bijelom bojom.

SAVJET: Sami oblikujte svoja drvena vrata: Dovoljan je crtež kao predložak, a računalom upravljana pila izradit će Vaša vrata po Vašoj zamisli.



Individualna elegancija

Dizajnerska drvena vrata

Čak se ni kod Hörmann masivnih drvenih vrata ne morate odreći dizajnerskih elemenata. Visokokvalitetni materijali kao što je prirodni kamen, okovi u skladu krila vrata i ukrasne ručke stvaraju prekrasan dojam. Praktično i idealno uz to idu izgledom ujednačena pokrajnja vrata.

Vrata s masivnom drvenom ispunom

Prirodni kamen kod Motiva 403 i 404 daje poseban naglasak.

LTH 40



LTH 40
Motiv/individualno
Sjeverni bor

LTH 40
Motiv/individualno
Američka jela

Površine i veličine vrata
(max. širine i visine izražene u mm)



širina 5000
visina 3000



širina 5000
visina 3000

Pregled svih dizajnerskih motiva drvenih vrata naći ćete na strani 40.



Motiv 405

Po želji sa okovima krila vrata i ukrasnim ručkama za građevinsku stranu montaže. Možete izabrati između dvije varijante: set okova – Eksklusiv (slika gore) ili set okova – Standard,

Prirodno topli ton drveta i obrtnička prvoklasna obrada kod vrata i sporednih vrata. Kod garaža koje nemaju drugog prilaza preporučujemo dodatnu opremu koja se sastoji od brave za otključavanje u slučaju nužde, vidi stranu 49.

Čelični motivi u pregledu

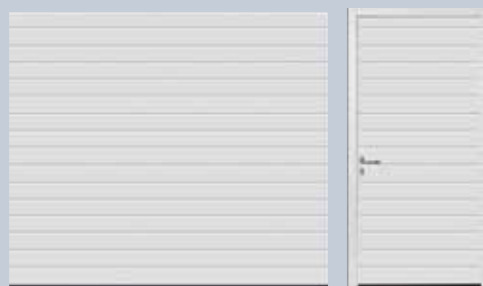

S-žlijeb



S-kaseta

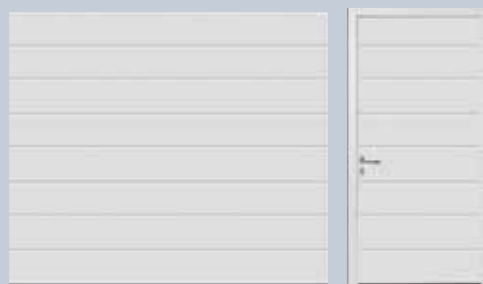

M-žlijeb



M-kaseta

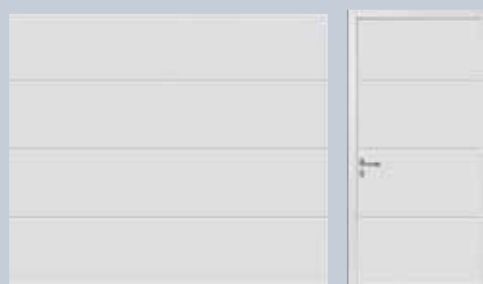

L-žlijeb



L-kaseta

Debljina krila vrata

- LTE, jednostjana
- ◐ EPU, dvostjena 42/20 mm
- LPU, dvostjena 42 mm

Površina

- Woodgrain
- Silkgrain®
- Micrograin®
- Decograin® (Dekori od drva)
- Decograin® Titan Metallic

 O nijansama boja dvostijenih vrata naći ćete više na stranama 42-43.

Ostakljenja

Ove varijante motiva čeličnih dizajnerskih vrata opremljene su visokokvalitetnim ostakljenjima s okvirima od plemenitog čelika. Detaljniji prikaz naći ćete na strani 31.



C-kazeta



C-kazeta, opcionalno sa okovima krila vrata za građevinsku stranu montaže.

Pregled čeličnih dizajnerskih motiva

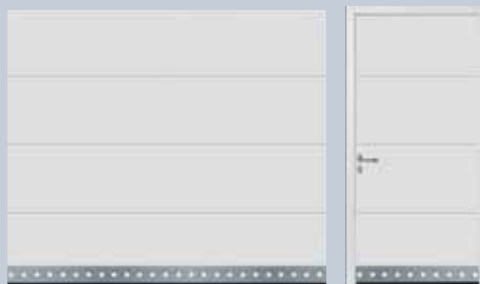

Motiv 450

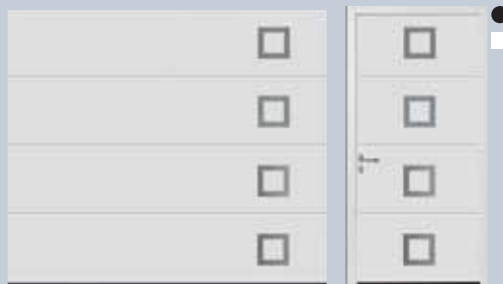

Motiv 451, Motiv 461 (bez slike)



Motiv kućnih vrata 173 TP



Motiv 452, Motiv 462 (bez slike)



Motiv 453, Motiv 463 (bez slike)



Motiv kućnih vrata 170 TP



Motiv 454, Motiv-srednji raspored



Motiv 455



Motiv kućnih vrata 693 TP



Motiv 456



Motiv 457, Raspored lijevo, odraz motiva



Motiv kućnih vrata 188 TP



Motiv 458



Motiv 459, Motiv 469 (bez slike)

Potražite ideju: U stručnom prospektu: Hörmann aluminijaska kućna vrata Naći ćete niz atraktivnih motiva za kućna vrata.

Elementi motiva čeličnih dizajnerskih vrata mogu biti raspoređeni središnje, desno ili lijevo. Moguće su i varijante odraza.

Pregled motiva masivnog drveta

Masivan drvena vrata možete naručiti od dvije vrste drveta: smreka (prikazano na slici) i jela.



S-žlijeb

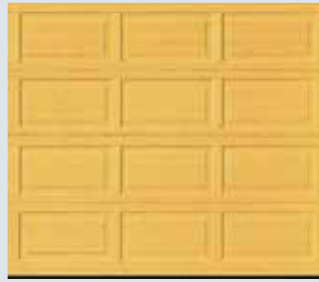

V-kaseta



Motiv 401

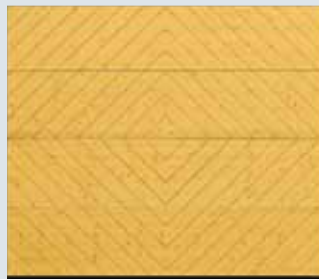

Motiv 402



Motiv 403



Motiv 403, s tropski zelenim prirodnim kamenom



Tropical zelena



Višebojno crvena



Motiv 404



Motiv 404, s balmoral-roza prirodnim kamenom



Balmoral-rosso



Motiv 405

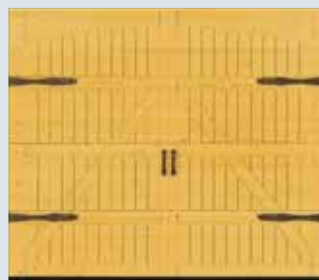

Motiv 405, opcionalni okovi krila vrata za montažu na gradilištu

Prirodni kamen kod Motiva 403 i 404 daje poseban naglasak. Odstupanja boje i strukture uvjetovana su prirodnim razlozima.

Otisnute boje i površine iz tiskarskih i tehničkih razloga nisu sasvim vjerno prikazane. Molimo Vas da konzultirate vašeg Hörmann prodavača.

Kreativno oblikovano drvo

Svoja vrata jednostavno oblikujte sami.

Na primjer, svojim inicijalima, kućnim brojem ili omiljenim motivom. Dovoljan je crtež kao predložak i Vaša sasvim osobna garažna vrata su gotova, unikat na kojem će Vam svi zavidjeti.

Naravno da po želji uz svoja vrata možete naručiti i izgledom jednaka pokrajnja vrata.



Računalom vođena precizna pila Vaš nacrt vjerodostojno pretvara u drvenu panelu vrata.



Primjer individualne obrade: moderno i stručno, u skladu s arhitektonskim rješenjem.

Površine su optimalno zaštićene od rđe. Vatropocinčan materijal i visokokvalitetni obostrani premaz od poliestera* omogućavaju kapima kiše da jednostavno kliznu s vrata. Dakako spriječeno je zagađenje okoliša.



Odlučuje vaš ukus

Boje i površine po izboru

Bez obzira za koju ste se boju odlučili, klasično bijelu, jednu od niza boja ili za posebnu Hörmann nijansu CH 703, uvijek možete birati između tri površine: Woodgrain, Silkgrain® i Micrograin®

Woodgrain-površina

Kod masivne površine drvene strukture s uvjerljivim tragom piljenja, male se ogrebotine čine neprimjetnima.



Bijela

RAL 9016

Silkgrain®-površina

Ova svilenkasta površina djeluje vrlo elegantno i posebno dobro odgovara modernoj arhitekturi.



Micrograin®-površina // NOVO

Ova nova površina očarava svojim valovitim profilom izrađenim od glatkog čelika, koji odražava efekte svjetla i sjene.







Serijski u povoljnijoj bijeloj boji

Jednostijena i dvostijena čelična vrata serijski se isporučuju u bijeloj boji.

15 boja po istoj cijeni

Dvostijena vrata i pokrajnja vrata dodatno možete naručiti 15 različitih boja po povoljnoj cijeni, u novoj nijansi antracit CH 703 i još 200 boja prema RAL.**

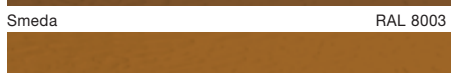

	Bijeli aluminij	RAL 9006
	Zemljano smeđa	RAL 8028
	Smeđa	RAL 8003
	Oker smeđa	RAL 8001
	Prozor siva	RAL 7040

	Svjetlo siva	RAL 7035
	Kameno siva	RAL 7030
	Antracit siva	RAL 7016
	Jela zelena	RAL 6009
	Močvarno zelena	RAL 6005

	Golubinje plava	RAL 5014
	Čelično plava	RAL 5011
	Safirno plava	RAL 5003
	Ruby crvena	RAL 3003
	Svijetla slonovača	RAL 1015

Bijela vrata i vrata u boji općenito se isporučuju i sivobijeloj (RAL 9002) sa stražnje strane.

* Daljnje informacije naći ćete u uputi za ugradnju na stranici www.hoermann.com

** Izuzete su boje sa efektom perle, svjetlećim ili metalik efektom. Tamne boje kod dvostjenih čeličnih vrata treba izbjegavati ako su usmjerena prema suncu, jer moguće savijanje lamela može poremetiti funkciju rada vrata.

Prikazi boja i površina iz tiskarskih razloga nisu u potpunosti vjerodostojni. Molimo Vas konzultirajte se sa vašim Hörmann trgovcem.



Sloj od umjetnog materijala, otporan na UV, s vanjske strane čelične lamele vjerno odaje karakter drva. Posebnom zaštitom površine Decograin® vrata ostaju dugo zaštićena.



Šesterostruki šarm

Površina Decograin®

Precizno izrađen i prirodan izgled drva ili plemenita Titan Metalik elegancija objedinjuju sve prednosti čeličnih vrata: Decograin® površina nudi se u šest aktualnih dekora šarmantnog izgleda.

Decograin® Light Oak //NOVO
svijetli, topao hrast dekor



Decograin® Dark Oak
hrast dekor bolje lješnjaka



Decograin® Rosewood
drveni dekor boje mahagonija



Decograin® Golden Oak
srednje smeđi, zlatno žuti hrast dekor

Decograin® Night Oak //NOVO
tamni i intenzivan hrast dekor

Decograin® Titan Metallic //NOVO
antracit metalnog efekta

Unutarnja strana Decograin čeličnih vrata uglavnom se isporučuje u sivo bijeloj boji (RAL 9002).

Prikazi boja i površina iz tiskarskih razloga nisu u potpunosti vjerodostojni. Molimo Vas konzultirati se sa vašim Hörmann trgovcem.



Naglasak

sa izrazito otpornim DURATEC® ostakljenjima

Ostakljenjima oblikujte svoja garažna vrata individualno, usklađeno s prozorima, ulaznim vratima i arhitekturom svoje kuće.

Izrazito otporna ostakljenja DURATEC® Hörmann sekijskih vrata i nakon učestalog čišćenja i intenzivnog korištenja trajno zadržavaju svoju prozornost.

Varijante ostakljenja za motive sa žljebićima

Ostakljenje tip D



Za sve tipove vrata i pokrajnjih vrata sa žljebićima, kao i za površine Woodgrain i Decograin®.
Ostakljeni okvir: Crna ili bijela plastika ili po želji u nekoj nijansi boje.
Ostakljenje: Već prema tipu vrata, jednostruka ili dvostruka prozorska okna od plastike, čista ili kristalna struktura.
Svijetla prozirnost: 602 x 132 mm

Aluminijski otvori kao trake za osvjetljenje

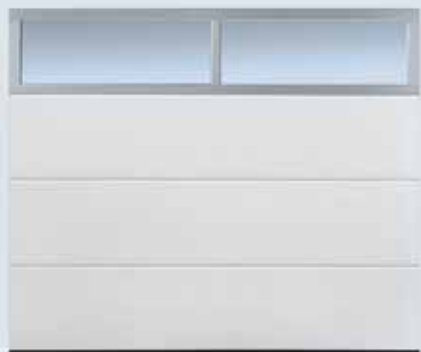

Za tipove vrata i sporedna vrata, s izgledom žljebova u površinama Woodgrain i Silkgrain®.
Okrviri ostakljenja: Al cijevni profili u prirodnoj boji, jetkani (E6/EV1), po želji u boji vrata.
Ostakljenje: Već prema tipu vrata, kao jednostruka ili dvostruka okna od plastike, čista ili kristalna struktura. Posebna ostakljenja ili rastezna rešetka po želji.

Sva prikazana kasetna ostakljenja možete dobiti i u kombinaciji s vratima sa M- i L-žljebićima. // **NOVO**

Ostakljene kazete Klassic-motivi

Klassic S-kaseta (425 x 300 mm)



S0



S1



S2

Prikaz Klassic-kasetnih ostakljenja na primjeru vrata širine 2500 mm.

Klassic M-kaseta (650 x 300 mm)



M0



M1



M2

Klassic L-kaseta (1034 x 300 mm)



L0



L1



L2

Klassic drvena V-kaseta



V0

(kasete dimenzionalno ovisne o veličini vrata)

Ostakljena kazeta Atraktivni motivi Sunrise

Sunrise S-kazeta

Dimenzija kazeta 425 x 300 mm



širina 2130 do 2500 mm

S10



širina 2510 do 3500 mm

S20



širina 3510 do 4000 mm

S30



širina 4010 do 4750 mm

S40



širina 4760 do 5500 mm

S60

Sunrise M-kazeta

Dimenzija kazeta 650 x 300 mm



širina 2250 do 2970 mm

M10



širina 2980 do 3690 mm

M20



širina 3700 do 4420 mm

M30



širina 4430 do 5140 mm

M50

Sunrise L-kazeta

Dimenzija kazeta 1034 x 300 mm



širina 2250 do 3400 mm

L10



širina 3410 do 4490 mm

L20



širina 4500 do 5500 mm

L40

Ostakljene kazete Motivi C-kazeta

C-kazeta Sunrise (1034 x 300 mm)



širina 2500 und 2750 mm

C10

Kod C-kazeta možete birati između sljedećih Sunrise varijanti: C 10 za širine vrata 2500 x 2750 mm, C 30 (Double, 2 x C 10) za širine vrata 5000 i 5500 mm kao i tri Klasic S ostakljenja kazeta, S0, S1 i S2, dimenzija kazeta 425 x 300 mm.

Prikaz Sunrise ostakljenja C-kazeta na primjeru vrata širine 2500 mm.



Ostakljene kazete

Motivi Klasic i Sunrise

Okviri ostakljenja i ukrasne prečke:

Plastika, serijski bijela, po želji u boji vrata. Kod vrata Decograin® okvir vrata isporučit ćemo Vam lakiran bojom u odgovarajućoj nijansi.

Ostakljenje:

Već prema tipu vrata, jednostruka ili dvostruka prozorska okna od plastike, čista ili kristalna struktura.

Uputa:

U oba donja članka ostakljenja nisu moguća.

Ostakljeni elementi za dizajnerska vrata, primjer ćete naći na strani 31.

● Sljedeći motivi i kao dubl:

S 50 (2x S10) širina 4760 do 5500 mm

M 40 (2 x M 10) širina 4430 do 5140 mm

L 30 (2x M0) širina 4500 do 5500 mm

Ručka nije samo lijepog izgleda već je i ugodna za ruku.



Sigurno rukovanje vratima

Hörmann sekcijnska vrata otvarate lagano i sigurno, bilo da ih otvarate ručno ili automatski.

Ručke na vratima izradili su dizajneri i stručnjaci za sigurnost, tako da u ruci imate kvalitetu, koju u tom obliku ne nudi nitko drugi. Iz sedam lijepih varijanti odaberite željenu ručku, koja odgovara vratima i ulazu Vaše kuće. Ručku prilikom naručivanja vrata naručujete zasebno. Vaš Hörmann prodavač rado će ju montirati.

Lijepa ručka daje poseban ton Izaberite željenu ručku



Crna plastika



Alu lijev bijeli (slično RAL 9016)



Alu lijev novo srebro



Alu lijev mjed



Plemeniti čelik, mat



Plemeniti čelik, polirani



Alu lijev bronca

Cilindar vezan za površinu može se integrirati u sustav zaključavanja.

Više sigurnosti i bolja zaštita od provale kod automatskih i ručnih Hörmann sekcijских garažnih vrata



Kod garaža bez drugog prilaza opcionalno Vam nudimo dvije mogućnosti da u slučaju nužde (npr. kod nestanka struje) svoja automatska vrata otvorite izvana.

Kod automatskih sekcijских vrata, koja ostaju bez ručke, preporučujemo bravu za otključavanje u slučaju nužde (slika gore) sa okruglim cilindrom. (ne može se integrirati u sustav zaključavanja)

Ili se pak odlučite za jednu od sedam prikazanih ručki uključujući bravu (mogu se integrirati u sustav zaključavanja).



Bolja zaštita od provale kod ručnih sekcijских vrata sa uskočnim zaključavanjem

Kod ovakvog zaključavanja (slika gore) stabilna, samostalna posmična pločica zakvači se za masivni metalni umetak.

Na taj način vrata su sigurna od provale.

SAVJET: Dvostjena ispunjena pokrajnjih vrata je od PU pjene i može se naručiti sukladno vratima površine Woodgrain, Silkgrain®, Micrograin® ili Decograin®.



Nije sporedna stvar

Pokrajnja vrata uz vrata

Jednostavno je ljepše ako cjelokupni izgled Vaše kuće odiše harmonijom. Stoga kod tvrtke Hörmann uz svaka vrata možete naći izgledom jednaka pokrajnja garažna vrata. Savršena nadopuna Hörmann sekcijским vratima.

Uz svaka ulazna vrata po izgledu jednaka vrata

Dvostruki okvir

Kutni okvir



Čelična sporedna vrata isporučujemo u 3 varijante.

**Profil 1
(uski okvir krila)
s aluminijskim dvostrukim
dovratkom**

Već prema visini vrata varira položaj ručke između 934 i 1268 mm od OFF. Preporučljivo za ugradnju iza otvora, s otvaranjem unutra.

**Profil 2
(širok okvir krila)
s aluminijskim dvostrukim
dovratkom**

Konstantna visina ručke 1050 mm od OFF. Za ugradnju iza otvora ili u njemu, otvaranje unutra ili van. Kod kasetnih vrata samo ugradnja iza otvora.

**Profil 3
(uski okvir krila)
s aluminijskim kutnim
dovratkom**

Već prema visini vrata varira položaj ručke između 934 i 1268 mm od OFF, za ugradnju ispred otvora. Kutni dovrtak isporučuje se i sa profilom tipa 1 i 2.

Kod pokrajnjih se vrata okvir krila vrata i okvir ploče sastoji od na vremenske neprilike otpornih aluminijskih profila (dubina ugradnje 60 mm) te je u potpunosti brtvljen.

Površine kod vrata od čelika

Woodgrain, Silkgrain®, Micrograin®, Decograin®



Vrste drveta

Smreka, jela



Garnitura ručki

Serijski obostrano s plastičnom ručkom ili po želji kao izmjenična garnitura. Isporučuje se u svim varijantama materijala koje odgovaraju vratima. Vidi stranu 49.

Protuprovalno trostruko zaključavanje

Posebna oprema za profi 2 sa uskočnikom, bravom, 2 kuke za zatvaranje i sigurnosnom rozetom klase 2 prema DIN V EN V 1627-1630.

Pokrajnja vrata Hörmann isporučuju se spremna za ugradnju, sa profilnom bravom, okruglom kvakom sa ovalnim rozetama a kod modela s dvostrukim okvirom sa trodimenzionalno podesivim užadima.



Kod pokrajnjih vrata Decograin® sa dvostrukim ili kutnim dovratnikom, okvir, dovratnik i vrata iste su površine, kako bi se stvorio harmonični ukupni dojam.

SAVJET: Brzo ćete doći do svega što stoji u garaži:
Vrtlarski pribor, bicikli, tačke ...



Praktično za svaki dan

Prolazna vrata bez praga

Male stvari čine veliku razliku: kad primjerice želite izvesti svoj bicikl iz garaže, bez otvorite vrata. Brzo ćete prepoznati praktičnost prolaznih vrata. Pogotovo kad nema praga o kojeg se možete spotaknuti. Jedinstveno, to samo Hörmann nudi!

Prolazna vrata bez praga za lak ulaz u garažu. Kod vrata širine do 4000 mm.



Prolazna vrata se načelno otvaraju prema van i postavljaju se u sredini. Kod vrata širine preko 3500 mm, širine M-kazeta preko 3000 mm moguć je čak preporučljiv drugačiji raspored.



Kod prolaznih vrata površine Decograin® okvir po želji možete naručiti lakiran u boji koja odgovara dekoru.

**Samo kod tvrtke
Hörmann**



Sada sa pragom od plemenitog čelika koji je u sredini debljine 10 mm a na rubovima 5 mm. Smanjuje rizik od spoticanja i olakšava prelazak s kotačima.

Okvir vrata od aluminija serijski se eloksira prirodnom nijansom, no po narudžbi se može isporučiti i u boji. Kod Decograin®-površina, zlatni hrast i mahagonij okvir po želji možete naručiti lakiran u odgovarajućoj boji.

Aluminijski dovratnik serijski se eloksira u prirodnoj boji. Naravno, područje dovratnika kliznih vrata, kao i cijelo krilo vrata, zaštićeno je patentiranom zaštitom od prignječena prsta. Gornji članak ulaznih vrata prolazno je, također i u području vrata, opremljen brtvom nadvoja.

Gornji zatvarač vrata, usadna brava s profilnim cilindrom, garnitura ručke (plosnato savijena) s ovalnim rozetama.

Uz serijsko gornje zatvaranje vrata bez elementa za zaključavanje, može se naručiti i sa istim. Time će prolaz, primjerice biciklom, biti još jednostavniji, čak i za djecu.

Napomena: Kako bi poboljšali sigurnost Vaših vrata sa prolaznim vratima bez praga, preporučujemo postavljanje opcionalnih foto ćelija VL2.



Garažna vrata kojima se rukuje ručno, s prolaznim vratima, nemaju vanjsku kvaku. Zaključavaju se iznutra.



Točna izmjera i stručna ugradnja od strane Hörmann trgovaca posebno su važni za vrata s prolaznim vratima!

Sa SupraMatic motorima brzina otvaranja vrata povećana je do 50%



Pouzdana, sigurno, uz minimalno održavanje

ProMatic i SupraMatic, kvalitetni motori za garažna vrata

Kod tvrtke Hörmann vodilicama vođena tehnika pogona je patentirani sustav koji Vam nudi niz prednosti: Vaša vrata rade pouzdano, tiho i nije ih potrebno održavati. A od neželjenih gostiju zaštićeni ste protuprovalnim, automatskim zaključavanjem vrata.

Varijante motora

Motori ProMatic



Povoljna Hörmann premium kvaliteta.
Brzina otvaranja: max. 14 cm/s.

ProMatic

Za vrata širine do 5000 mm
(površina krila vrata max. 10 m²)
Jačina: 650 N

ProMatic P

Za vrata širine do 5500 mm
Jačina: 750 N

ProMatic Akku

Za garaže bez strujnog priključka
i vrata do širine 3000 mm.
(širina krila vrata max. 8 m²)
Jačina: 400 N



Opcionalni solarni modul za Vas preuzima
punjenje baterije.

Motori SupraMatic



Super brz motor s puno dodatnih funkcija.
Brzina otvaranja: max. 22 cm/s.

- Halogena rasvjeta koja se uključuje zasebno
- Dodatna visina otvora vrata za prozračivanje garaže

SupraMatic E

Za vrata širine do 5500 mm.
Jačina: 800 N

SupraMatic P

Serijski uključujući foto ćelije
Za vrata širine do 5500 mm, teška
drvena vrata s prolaznim vratima.
Jačina: 1000 N

SupraMatic H

Kad se radi o zatvorenim garažama ili
podzemnim garažama, Vaš Hörmann
prodavač rado će vas savjetovati

SupraMatic HD

za vrata LPU 40 XXL
Najveća snaga: 1200 N

Tehnika motora

- Radiofrekvencija 868,3 MHz sa stabilnim dometom
- Mini daljinski upravljač s 4 tipke sa sigurnim kodom preko bilijun mogućnosti
- Integrirani prijemnik
- Automatsko zasunjivanje vrata efikasno štiti od otvaranja.
- Pouzdana isklonpa automatika odmah zaustavlja vrata kod prepreka.
- Meki zalet i meki stop čuvaju vrata i pogon.
- Patentirana nazubljena traka Bez održavanja
- Odbavljanje u nuždi iznutra
- Laka montaža Sve je precizno pripremljeno.



Automatsko zaključavanje vrata

Kada su vrata zatvorena, automatski su zaključana i time zaštićena od podizanja. Ova jedinstvena automatika zaključavanja djeluje mehanički te stoga besprijekorno funkcionira i kod nestanka struje.

Zbog Vaše sigurnosti su Hörmann automatska sekcijiska vrata od strane TÜV provjerena i certificirana prema TTZ smjernicama za „Protuprovalnost garažnih vrata“.

* Smjernice odredilo Udruženje proizvođača garažnih vrata



* Iscrpne uvijete garancije naći ćete na:
www.hoermann.com.

Dizajnerski daljinski upravljač HSD 2 mami svojim kućištem od plemenitog metala i svojim ekskluzivnim, nagradom **reddot design** nagrađenim izgledom. Ukras na Vašem svežnju ključeva

 **Samo kod tvrtke
Hörmann**



reddot design award
winner 2007



Odlična oprema

Vaš osobni pratitelj

Vezano za otvaranje i zatvaranje vrata od tvrtke Hörmann dobit ćete brojnu, inteligentnu opremu. Za svežanj ključeva, za auto i prije svega za Vašu pokretljivost.

Mobilna komfort oprema



Kod tvrtke Hörmann sve je usklađeno. Istim daljinskim upravljačem otvarate garažna vrata, kao i primjerice kolni ulaz opremljen Hörmann motorom.



Mini daljinski upravljač HSM 4 za 4 funkcije



Mikro daljinski upravljač HSE 2 za 2 funkcije, uključujući prsten za ključeve



Daljinski upravljač HSP 4 // **NOVO** sa blokadom odašiljanja, za četiri funkcije, uključujući prsten za ključeve



Daljinski upravljač HS 4 za 4 funkcije



Daljinski upravljač HS 1 za jednu funkciju



HSD 2-A, alu izgled sa blokadom dašiljanja, za 2 funkcije



HSD 2-C, kromirani visoki sjaj sa blokadom odašiljanja, za 2 funkcije



U Vašem automobilu uvijek je na dohvat ruke, nenametljivo uključen u upaljač za cigarete. Povoljna alternativa naspram bežičnog sustava integriranog u vaš automobil.



Daljinski upravljač HSZ 1 za jednu funkciju



Daljinski upravljač HSZ 2 za 2 funkcije

Svoj prodavača pitajte i za **bežični set HF 22**, koji se sastoji od HSZ 2 i prijemnika HET 2. (koji je prikladan i za proizvode drugih proizvođača te motore bez frekvencije od 868,3 MHz)

Sa dokazanom Hörmann tehnikom

- Neovlašteno korištenje onemogućeno sa preko bilijun mogućih radijskih kodova.
- Stabilan domet na frekvenciji 868,3 MHz
- Homelink kompatibilno (verzija 7)
- Čvrsto ugrađenom antenom otporan na udarce
- Jednostavan prijenos koda s jednog daljinskog upravljača na drugi



SAVJET: Obitelji s djecom posebno cijene našu sigurnost. Foto ćelija instalirana u garažni otvor odmah, bez dodira, zaustavlja vrata. Jednostavna dodatna zaštita koja ne košta puno.



Visoka tehnologija jamči sigurnost

Smisljena oprema za vaš dom

Za Vašu svakodnevnu udobnost i sigurnost Hörmann besprekidno razvija inteligentna i individualna rješenja. Možete se pouzdati u aktualne hightech koncepte kao što je na primjer skener prstiju - pomoću njega Vaša se vrata otvaraju sigurno i jednostavno otiskom prsta.

Oprema za udobnost i sigurnost

Radijski kodni taster s osvijetljenim tipkama

Radijski kodni taster Hörmann postoji u dvije varijante. Jednostavno se instaliraju, jer ne treba polagati vodove. Unešeni kod radijski se prenosi.

Povoljan FCT 3b sa tri funkcije za zaštitu ima preklopni poklopac.

Komforni FCT 10b sa 10 funkcija ima tastaturu prekrivenu folijom koja je otporna na vremenske neprilike.



Radijski kodni taster FCT 3b sa zaštitnim blendom



Radijski kodni taster FCT 10b

Kodno tipkalo s osvijetljenim tipkama

Kod CTR 1 (za jednu funkciju) jednostavno unesete svoj osobni kod.

CTR 3b raspolaže sa 3 funkcije.



Kodni taster CTR 1b/3b

Kodni taster

CTR 1d/CTR 3d (izgledom jednak FCT 3b) sa zaštitnim poklopcem, bez osvijetljene tipkovnice, za jednu/tri funkcije.

CTV 1/CTV 3

(bez slike) sa tipkovnicom zaštićenom od vandalizma, funkcijski jednak CTR 1b/CTR 3b.



Transponder taster TTR 100/1000

Transponder taster

za jednu funkciju
Kodirani transponder ključ jednostavno držite nekih 2 cm od tastera. Isporučujemo dva ključa, a ostale po narudžbi.

Komforni TTR može prepoznati do 100 ključeva a TTR 1000 i do 1000 ključeva.



Čitač prstiju FL 12/FL 100

Čitač prstiju bežični skener prstiju

garažna vrata otvarate sigurno i jednostavno. Pomoću druge funkcije upravljate npr. s drugim garažnim vratima, kolinim ili kućnim vratima. Čitač prstiju možete naručiti u dvije varijante, kao FL 12 za 12 odnosno FL 100 za 100 pohranjenih otisaka prstiju.

Dostupan i kao bežični skener prstiju FFL 12 za do 12 individualnih otisaka.



bežični skener prstiju FFL 12 // NOVO



ESU, ESA

Ključ-taster

Podžbukno ili nadžbukno u dvije verzije sa po tri ključa.

STUP, STAP

Unutarnji taster s osvijetljenom tipkom

Pomoću IT 1b svoja vrata otvarate sa osvijetljenom tipkom.

IT 1b



IT 3b za motore SupraMatic nudi zasebno upravljanje rasvjetom te mogućnost da motor isključite kad primjerice odlazite na godišnji odmor.

IT 3b



Radijsko unutarnje tipkalo FIT 2

Pomoću FIT 1 možete rukovati s dva motora ili dvije funkcije motora. Upravljate pomoću tastera na impuls ili opcionalno priključenog ključ-tastera, kojeg na FIT 2 možete isključiti kad primjerice odlazite na godišnji odmor.

FIT 2



Foto ćelije

Foto ćelija pripada automatskim vratima. Foto ćelije se jednostavno montiraju i povećavaju sigurnost, po pristupačnoj cijeni.

EL 101





Tehnička zrelost

Jednostavno rukovanje i potpuna sigurnost

Za Hörmann je oduvijek među prvim na listi prioriteta bila sigurnost korisnika garažnih vrata. Inovativnim rješenjima Hörmann ovdje postavlja standarde. To dokazuju brojni Hörmann patenti. A to Vama i Vašoj obitelji pruža sigurnost svaki dan.

Sigurnosne karakteristike prema europskoj normi 13241-1



Tehnika vlačne opruge sa sustavom opruga u opruzi

Hörmann sekcijaska vrata s dvostrukim vlačnim oprugama i dvostrukim žičanim užetima po strani osiguravaju krilo vrata od pada. Patentiranim sustavom opruga u opruzi slomljena opruga ne može izletjeti i nitko se neće ozlijediti.

Sekcijska vrata širine do 3000 mm i visine do 2625 mm serijski su opremljena s dokazanom tehnikom vlačnih opruga.

Hörmann patent



Tehnika torziona opruge s integriranim osiguranjem od loma opruge

Hörmann sekcijaska vrata s torzionim oprugama na objema stranama ističu se patentiranim osiguranjem od loma opruge. Ono odmah prekida kretanje vrata kod eventualnog loma opruge i krilo vrata ne pada. Veća vrata i vrata s integriranim prolaznim vratima ili ispunom od masivnog drva isporučuju se s tehnikom torzionih opruga.

Hörmann patent



Osigurano vođenje vrata u sigurnosnim vodilicama

Podesivi, patentirani koturi, stabilni držači kotura i sigurnosne vodilice sprečavaju iskliznuće. Tako je krilo vrata sigurno odloženo ispod stropa.

Hörmann patent



Zaštita od prignječenja prsta izvana i iznutra i na šarnirima

Jedinstvenim oblikom članaka vrata nema mjesta prignječenja, niti između lamela niti na šarnirima. Ovu sigurnu zaštitu od prignječenja prsta nudi samo Hörmann.

Hörmann patent



Zaštita od zahvaćanja na stranicama-okvirima

Kod tvrtke Hörmann su okviri odozdo do gore potpuno zatvoreni. Između krila vrata i okvira zahvaćanje nije moguće!

Sigurnost od pada Zaštita od prignječenja

Sekcijska vrata Hörmann su jedinstvena i kombinirana s pogonima koji odgovaraju visokim sigurnosnim zahtjevima Europske norme 13241-1, testirano i certificirano. Sekcijska vrata teško da mogu biti još sigurnija. Usporedite!





365 sigurnih dana

Provjereno i certificirano

Tržišna kvaliteta do u pojedinost, što čini razliku i ulijeva sigurnost. Ipak se svojim novim vratima želite dugo koristiti. Hörmann sekcijnska vrata stoga zadovoljavaju najstrože norme i to s uvjerljivim ocjenama.

Učinska svojstva prema europskoj normi 13241-1

Toplinska izolacija Zvučna izolacija Nepropusnost Opterećenje vjetrom



Četiri važne osobine garažnih vrata kod tvrtke Hörmann su provjerene i certificirane. One su važne kad je riječ o zadovoljavanju sigurnosti prilikom izbora Vaših vrata. Na primjer: Toplinska i zvučna izolacija za garaže, brtva za zaštitu od vremenskih nepravilnosti i sigurnost od udara vjetrova kod garaža koje se nalaze u izrazito vjetrovitim regijama.

Toplinska izolacija

Čelična vrata dvostijena 42/20 mm	
Lamela	U = 1,00 W/m ² K
Krilo vrata	U = 1,36 W/m ² K
Ugrađena vrata ¹⁾	U = 1,80 W/m ² K

Čelična vrata dvostijena 42 mm	
Lamela	U = 0,50 W/m ² K
Krilo vrata	U = 0,90 W/m ² K
Ugrađena vrata ¹⁾	U = 1,30 W/m ² K

Čelična vrata jednostijena	
Krilo vrata	U = 6,00 W/m ² K
Ugrađena vrata ¹⁾	U = 6,40 W/m ² K

Vrata s masivnom drvenom ispunom	
Krilo vrata	U = 2,50 W/m ² K
Ugrađena vrata ¹⁾	U = 2,90 W/m ² K

Zvučna izolacija

Čelična vrata jednostijena	R = ca. 20 dB
Čelična vrata dvostijena 42/20 mm	R = ca. 21 dB
Čelična vrata dvostijena 42 mm	R = ca. 22 dB

Nepropusnost

Zrak	Čelične cijevi jednostijene	Klasse 0*
	Čelične cijevi dvostijene sa žljebovima (bez L-žlijeba)	Klasse 2
	Čelične cijevi dvostijene s kasetama i L-žlijebom	Klasse 3
	Vrata s masivnom drvenom ispunom	Klasse 0*
Voda	Čelične cijevi jednostijene	Klasse 0*
	Čelične cijevi dvostijene	Klasse 3**
	Vrata s masivnom drvenom ispunom	Klasse 0*

* Vrata s prorezima za provjetranje, na upit Klasa 2-3
** do 70 Pa tlaka vode

Opterećenje vjetrom

Čelične cijevi jednostijene	Klasse 2
Čelične cijevi dvostijene 42/20 mm	Klasse 3
Čelične cijevi dvostijene 42 mm	Klasse 3
Vrata s masivnom drvenom ispunom	Klasse 3

Više klase opterećenja vjetrom na upit

¹⁾ U-vrijednosti važe za ugrađena vrata od 10 m² površine, bez ostakljenja.



Četverostrane brtve, srednje brtve

Hörmann primjenjuje samo trajno elastične brtve, otporne na atmosferilije.

Dvostijena vrata imaju između pojedinih članaka dodatne vrijedne srednje brtve.



Podna brtva

Podna brtva svojim debelom gumom izravnava i manje neravnine.



Samo kod tvrtke Hörmann

Optimalna dugotrajna zaštita

Plastični donji dio dovratka dugotrajno štiti Vaša vrata od mogućih oštećenja prouzrokovanih rđom, čak i kod novih garaža. I drugačije nego kod natjecajnih rješenja, čak i kod trajne vlage. Dno okvira kompletno obuhvaća okvir tamo gdje postoji najveća opasnost od rđe, a samo takva zaštita je dugoročna. Temelj okvira nije dio standardne opreme LPU 40 XXL vrata kao ni aluminijskih sekcijjskih vrata.

Prijavljeno kao patent

Nema više rđe:

- agresivni premaz
- ispiranje kiselinom
- prskanje slanom vodom



Garažna sekcijiska vrata

Veličine i podaci o ugradnji

Standardne veličine (isporučuju se standardne veličine ovisno o tipu i motivu vrata)																Mjere u mm	
Vrata – Visina Mjera po narudžbi Mjera rastera (RM)	Norma = Normirane veličine koje isporučujemo ovisno o tipu i motivu vrata																
	3000						Norma										
	2875																
	2750			Norma		Norma											
	2625																
	2500			Norma		Norma	Norma										
	2375			Norma		Norma	Norma										
	2250		Norma	Norma		Norma	Norma	Norma	Norma	Norma	Norma	Norma	Norma	Norma	Norma	Norma	Norma
	2125	Norma	Norma	Norma	Norma	Norma	Norma	Norma	Norma	Norma	Norma	Norma	Norma	Norma	Norma	Norma	Norma
	2000	Norma	Norma	Norma		Norma	Norma	Norma	Norma	Norma	Norma	Norma	Norma	Norma	Norma		Norma
1875	Norma	Norma	Norma														
2250 2375 2500 2625 2750 3000 3250 3500 3750 4000 4250 4500 4750 5000 5250 5500**																	
Vrata – Širina Mjera po narudžbi Mjera okvira (LZ)																	
Unutarnje mjere garaže (mini.) širina																	
2430 2555 2680 2805 2930 3180 3430 3680 3930 4180 4430 4680 4930 5180 5430 5680																	

Vrata – Visina Mjera po narudžbi Mjera rastera (RM)	Z-okov		N-okov		L-okov	
	(mini.) visina stropa Visina prolaza	(mini.) Visina stropa Visina prolaza	(mini.) visina stropa Visina prolaza	(mini.) Visina stropa Visina prolaza	(mini.) visina stropa Visina prolaza	(mini.) Visina stropa Visina prolaza*
Automatska garažna vrata						
3000			3210	3000	3115	2970
2875			3085	2875	2990	2845
2750			2960	2750	2865	2720
2625	2740	2595	2835	2625	2740	2595
2500	2615	2470	2710	2500	2615	2470
2375	2490	2345	2585	2375	2490	2345
2250	2365	2220	2460	2250	2365	2220
2125	2240	2095	2335	2125	2240	2095
2000	2115	1970	2210	2000	2115	1970
1875	1990	1845	2085	1875	1990	1845
Vrata kojima se upravlja ručno						
3000			3210	2950	3100	2900
2875			3085	2825	2975	2775
2750			2960	2700	2850	2650
2625	2725	2545	2835	2575	2725	2525
2500	2600	2420	2710	2450	2600	2400
2375	2475	2295	2585	2325	2475	2275
2250	2350	2170	2460	2200	2350	2150
2125	2225	2045	2335	2075	2225	2025
2000	2100	1920	2210	1950	2100	1900
1875	1975	1795	2085	1825	1975	1775

* Kod vrata širine veće od 3010 mm prolaz se smanjuje za 50 mm.

** LPU 40
Motivi M i L žljebića površine Silkgrain® kao XXL sekcijiska vrata

Vrata od drveta u svim su veličinama načelno isporučuju s tehnikom torozionih opruga.

Veličine za modernizaciju*									
Vrata – Visina Mjera po narudžbi Mjera rastera (RM)	Norma = Normirane veličine koje isporučujemo ovisno o tipu i motivu vrata				Vrata – Visina Mjera po narudžbi Mjera rastera (RM)	Z-okov			
						(mini.) visina stropa Visina prolaza	(mini.) Visina stropa Visina prolaza		
2205		Norma	Norma		2205	2320	2175		
2080	Norma	Norma	Norma	Norma	2080	2195	2050		
1955	Norma	Norma	Norma		1955	2070	1925		
2190 2315 2440 2940									
Vrata – Širina Mjera po narudžbi Mjera okvira (LZ)									
Unutarnje mjere garaže (mini.) širina					2370 2495 2620 3120				
							Vrata kojima se upravlja ručno		
					2205		2305		2125
					2080		2180		2000
					1955		2055		1875

* Svi tipovi vrata osim sljedećih: LPU L-kazeta i C-kazeta kao Woodgrain, S-kazeta kao Decograin® i LTH.

Garažna sekcijska vrata

Veličine i podaci o ugradnji

Raspon veličina, LPU 40 XXL vrata (među dimenzije širine i visine na upit)

Vrata – Visina Mjera po narudžbi Mjera rastera (RM)		
2250	Norma	Norma
2125	Norma	Norma
2000	Norma	Norma
	6000	6500
	Vrata – Širina Mjera po narudžbi (LZ)	
Unutarnje mjere garaže (mini.) širina	6250	6750

Vrata – Visina Mjera po narudžbi Mjera rastera (RM)	N-okov		L-okov	
	(mini.) visina stropa Visina prolaza	(mini.) Visina stropa Visina prolaza	(mini.) visina stropa Visina prolaza	(mini.) Visina stropa Visina prolaza
	Automatska garažna vrata			
2250	2640	2250	2510	2200
2125	2515	2125	2385	2075
2000	2390	2000	2260	1950
	Vrata kojima se upravlja ručno			
2250	2640	2250	2550	2200
2125	2515	2125	2375	2075
2000	2390	2000	2200	1950

Varijante okova

Vlačna opruga (Z) – okov s tehnikom vlačnih opruga nije moguće kod Decograin® i Micrograin®

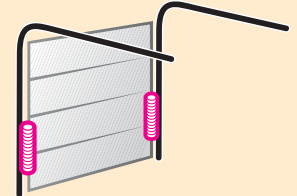

Normalan (N) – okov s tehnikom torozionih opruga

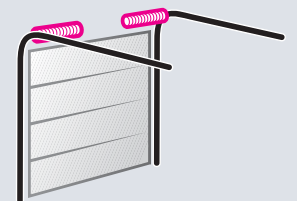

Niski pad (L) – okov s tehnikom torozionih opruga

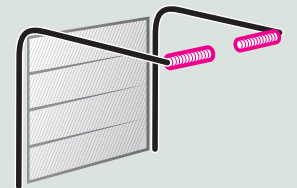

Više informacija o ovom te ostalim varijantama ovjesa naći ćete u podacima o ugradnji ili se raspitajte kod vašeg Hörmann prodavača.

Garažna sekcijska vrata

Veličine i podaci o ugradnji

Vrste ovjesa i dimenzije ugradnje, svi tipovi vrata

Mjere u mm

	Z-ovjes Za vrata s tehnikom vlačnih opruga	N-ovjes Za vrata s tehnikom torzionih opruga	L-ovjes Za vrata s tehnikom torzionih opruga
Automatska garažna vrata			
Ukupna dužina Motor kod			
Visina vrata do 2125 (K-vodilica)	3200		3200
Visina vrata do 2250 (K-vodilica)		3200	
Visina vrata do 2375 (M-vodilica)	3450		3450
Visina vrata do 2500 (M-vodilica)		3450	
Visina vrata do 3000 (L-vodilica)	4125	4125	4125
Vrata kojima se upravlja ručno			
Potrebna dubina	RM + 510	RM + 510	RM + 750

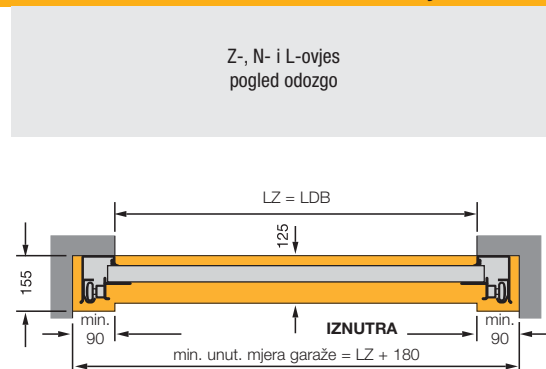

Z-ovjes

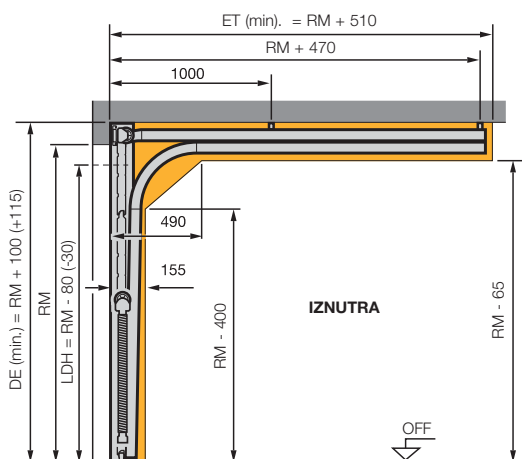

N-ovjes

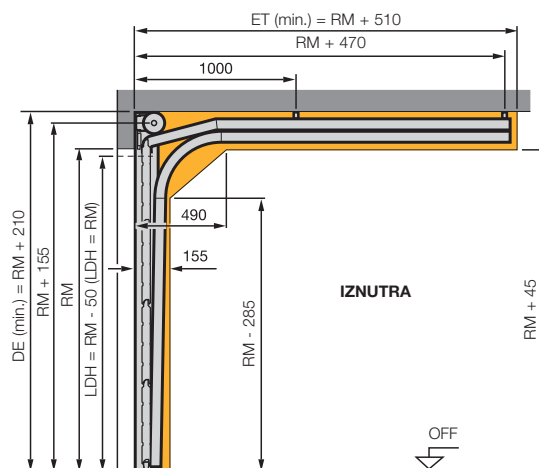

L-ovjes

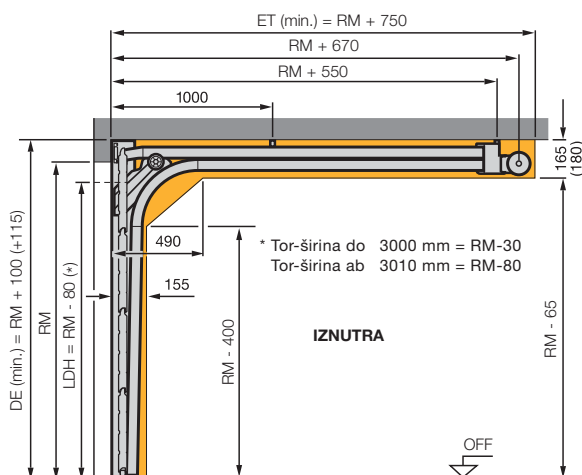

H-ovjes

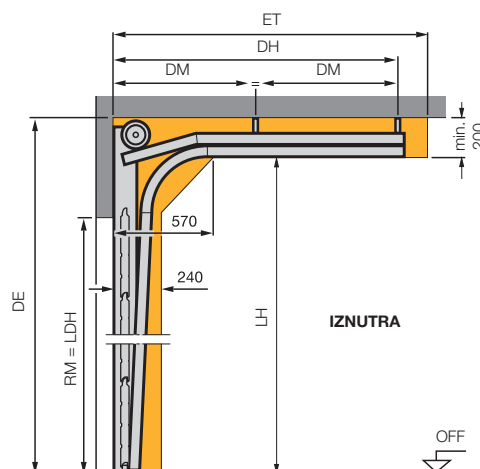

Dimenzije u zagradama odnose se na vrata s motorom.

Ukoliko ste kod ovih ovjesa zainteresirani za vrata sa višim vođenjem molimo vas da se obratite Vašem Hörmann prodavaču.

Daljnje informacije naći ćete i u podacima o ugradnji.

Garažna sekcijaska vrata

Veličine i podaci o ugradnji

Varijante okova i dimenzije za ugradnju LPU 40 XXL vrata			Mjere u mm	
Automatska garažna vrata Ukupna dužina Motor kod	N-ovjes Za vrata s tehnikom torzionih opruga	L-ovjes Za vrata s tehnikom torzionih opruga	N- i L-ovjes pogled odozgo	
	Visina vrata do 2125 (K-vodilica)	3200		
	Visina vrata do 2125 (M-vodilica)			3450
	Visina vrata do 2250 (M-vodilica)	3450		
	Visina vrata do 2250 (L-vodilica)			4125
Vrata kojima se upravlja ručno Potrebna dubina	RM +440	RM +990		

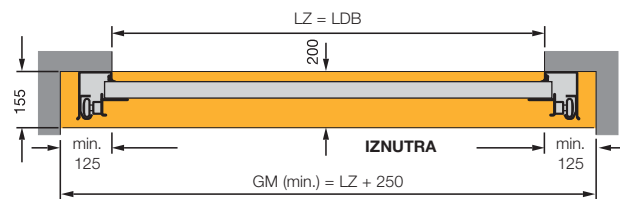

N-ovjes

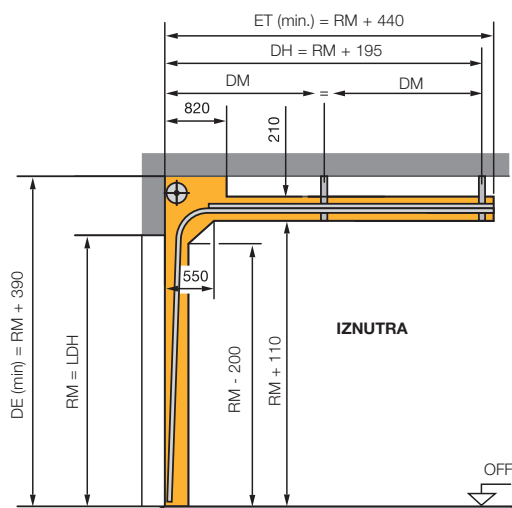

L-ovjes

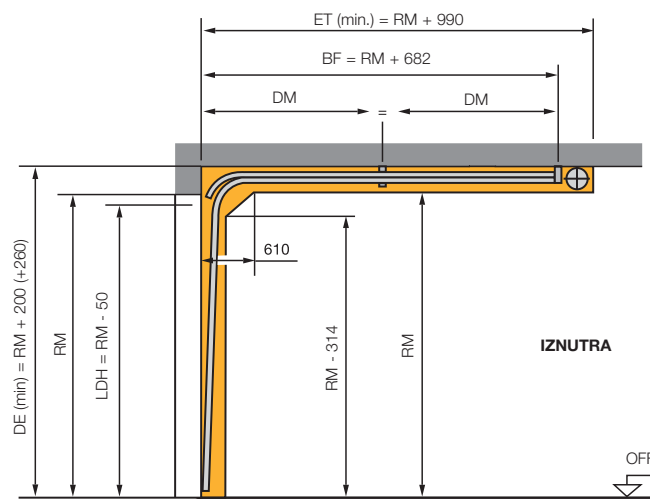

Tumačenje dimenzija

BF	pričvršćenje opružnog vratila
BW	pričvršćenje držača vratila
ET	dubina umetanja
DE	visina stropa
DH	stropno sidro, iza
DM	stropno sidro, sredina
DA	razmak od stropa
GM	unutarnja dimenzija garaže
H	minimalna visina nadvoja
LDB	svijetla širina prolaza
LDH	svijetla visina prolaza
LH	visina vodlice
LZ	svjetla mjera okvira (mjera po narudžbi)
RM	visina mjere rastera (mjera po narudžbi)
WE	razmak valjka

Molimo pazite

Prije ugradnje sekcijaskih vrata otvor vrata i pod garaže moraju biti gotovi. Prostor za ugradnju vrata mora biti slobodan od vodova, plinskih cijevi i sl.

Napomena: Daljnje informacije naći ćete u podacima za ugradnju.

Pokrajnja vrata od čelika i drva

Garažna sekcijaska vrata

Veličine i podaci o ugradnji

Standardne veličine, sporedna vrata od čelika (posebne veličine na upit) Mjere u mm

Mjera po narudžbi	Gotova mjera otvora	Visina tipke od OFF		
		Profil 1	Profil 2	Profil 3

Dvostruki okvir, ugradnja iza otvora (mjera po narudžbi = vanjska mjera okvira)

Profil 1 i 2 sa žljebićima, S-, M-kazeta				
990 x 2058	855 - 875 x 1990 - 2000	955	1050	
990 x 2183	855 - 875 x 2115 - 2125	1010	1050	
1115 x 2058	980 - 1000 x 1990 - 2000	955	1050	
1115 x 2183	980 - 1000 x 2115 - 2125	1010	1050	

Dvostruki okvir, ugradnja iza otvora (mjera po narudžbi = vanjska mjera okvira)

Profil 2 sa žljebićima				
855 x 1990	875 x 2000		1050	
855 x 2115	875 x 2125		1050	
980 x 1990	1000 x 2000		1050	
980 x 2115	1000 x 2125		1050	

Kutni okvir, unutarnji nosač (mjera po narudžbi = osnovna dimenzija)

Profil tipa 1 sa žljebićima, S-, M-kasetama, profil tipa 2 sa žljebićima				
875 x 2000		955	1050	
875 x 2125		1010	1050	
1000 x 2000		955	1050	
1000 x 2125		1010	1050	

Kutni okvir, vanjski nosač (mjera po narudžbi = osnovna dimenzija)

Profil tipa 2 sa žljebićima, Profil tipa 3 sa žljebićima, S-, M-kazeta				
875 x 2000			1050	955
875 x 2125			1050	1010
1000 x 2000			1050	955
1000 x 2125			1050	1010

Standardne veličine, Design-sporedna vrata od čelika (posebne veličine na upit)

Ugradnja iza otvora (mjera po narudžbi = vanjska mjera okvira)

sa S-žljebićima, V-kazetom				
1005 x 2190	855 - 875 x 2115 - 2125		1050	
1130 x 2190	980 - 1000 x 2115 - 2125		1050	

sa motivima				
1130 x 2190	980 - 1000 x 2115 - 2125		1050	

Pogled odozgo

Čelična sporedna vrata Ugradnja iza otvora
Primjer profil tip 1

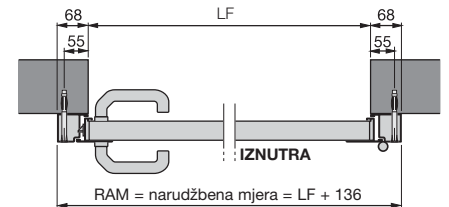

Čelična sporedna vrata Ugradnja u otvoru
Primjer profil tip 2

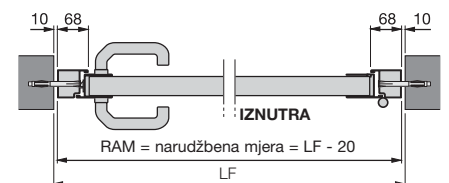

Drvena sporedna vrata Ugradnja iza otvora
Primjer profil tip 3

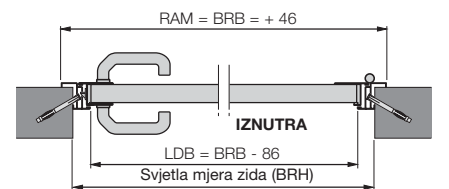

Čelična sporedna vrata
Blok okvir
Profil tipa 2
Ugradnja u otvoru

Čelična sporedna vrata
Blok okvir
Profil tipa 2
Ugradnja iza otvora

Čelična sporedna vrata
Aluminijski kutni okvir
Profil tipa 2
Vanjski nosač

Drvena pokrajnja vrata
Ugradnja iza otvora

Drvena pokrajnja vrata
Ugradnja iza otvora

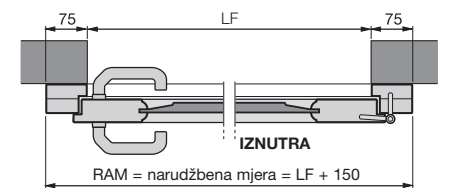
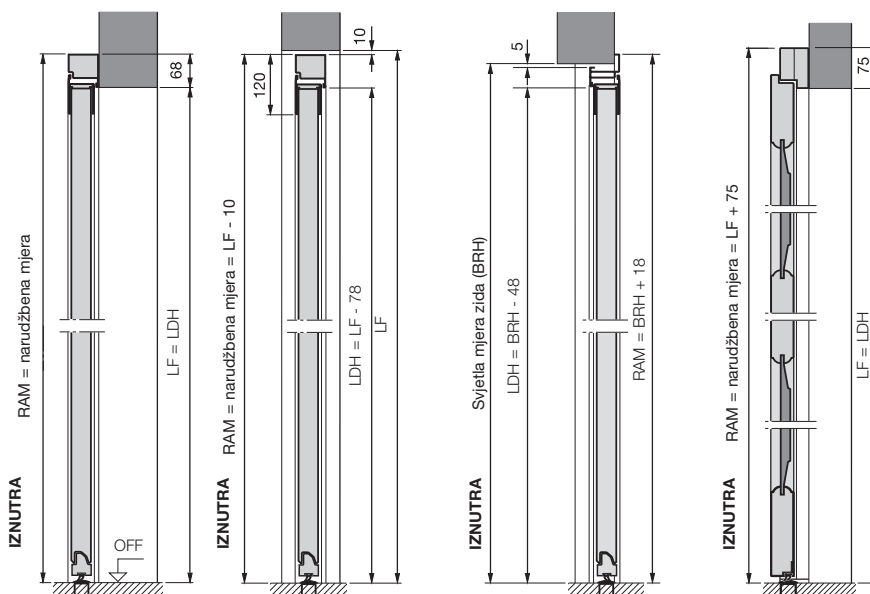

Napomena: Daljnje informacije naći ćete u podacima za ugradnju.



Doživite Hörmann kvalitetu

Kućna vrata

U našem opsežnom programu kućnih vrata naći ćete odgovarajući model za svaku situaciju.



Nadstrešnice

Praktična nadopuna Vašim kućnim vratima iz snova.

Čelična vrata

Brza montaža: Solidna vrata za sve prostorije u kući, od podruma do krova.



Dovratnici

Odaberite iz opsežnog programa za novogradnju, stare kuće i modernizaciju.

Garažna vrata

U skladu s Vašim osobnim arhitektonskim stilom: krilno podizna ili sekcijaska vrata od čelika ili drva.



Motori za garažna vrata

Uživajte: Hörmann pogoni za garažna i kolna vrata.

Hörmann: Kvaliteta jednom zauvijek



Hörmann KG Amshausen



Hörmann KG Antriebstechnik



Hörmann KG Brandis



Hörmann KG Brockhagen



Hörmann KG Dissen



Hörmann KG Eckelhausen



Hörmann KG Freisen



Hörmann KG Ichtershausen



Hörmann KG Werne



Hörmann Genk NV, Belgien



Hörmann Beijing, China



Hörmann LLC, Montgomery IL, USA

Tvrtka Hörmann jedini je svjetski proizvođač koji nudi kompletan program svih osnovnih građevinskih proizvoda na jednom mjestu. Proizvodimo u visoko specijaliziranim tvornicama koristeći najnoviju tehnologiju proizvodnje.

Rasprostranjena mreža trgovina i servisa diljem Europe, te u Sjedinjenim Državama i Kini čini Hörmann Vašim jakim internacionalnim partnerom.

Hörmann jednom zauvijek.

GARAĀNA VRATA

POGONI

INDUSTIJSKA VRATA

PRETOVARNA TEHNIKA

VRATA

OKVIRI ZA VRATA