



**Hörmann BiSecur**  
Das moderne Funksystem für Garagentor-Antriebe



# Garagen-Sectionaltore

Tag für Tag mehr Komfort und Sicherheit







Hörmann Markenqualität	4
Vorteile von Sectionaltoren	6
Gute Gründe für Hörmann	8
Wählen Sie Ihr Wunschtor	16
S-Sicke	18
M-Sicke	22
L-Sicke	26
L-Sicke Design	30
Kassette	32
Aluminium-Sectionaltore ALR	36
Stahl-Sectionaltore SPU F42 Plus	38
Design-Holztore	40
Motivübersicht	42
Torgriffe, Verglasungen	48
Oberflächen, Farben	50
Decograin Oberfläche, Massivholzarten	52
Schlupftüren	54
Nebentüren	56
Modernisierungslösungen	58
Garagentor-Antriebe	64
Zubehör	68
Sicherheitsmerkmale	72
Leistungseigenschaften	74
Größen und Einbaudaten	76
Hörmann Produktprogramm	84

Mehr Informationen zu Garagen-Sectionaltoren  
und weiteren Hörmann Qualitätsprodukten:  
**[www.hoermann.com](http://www.hoermann.com)**

Die gezeigten Tore sind teilweise mit Sonderausstattungen  
ausgerüstet und entsprechen nicht immer der Standardausführung.

Die abgebildeten Oberflächen und Farben sind  
aus drucktechnischen Gründen nicht farbverbindlich.

Urheberrechtlich geschützt. Nachdruck, auch auszugsweise,  
nur mit unserer Genehmigung. Änderungen vorbehalten.

Abbildung links: M-Sicke mit der Oberfläche Decograin Golden Oak,  
Hörmann Aluminium-Haustür TopPrestige Motiv 565, in der Vorzugsfarbe  
Anthrazitgrau, RAL 7016 mit DesignPlus-Griff, mit optionalen Seitenteilen

# Hörmann Markenqualität

Zukunftsorientiert und verlässlich



**„Einen guten Namen muss man sich erarbeiten.“** (August Hörmann)

Ganz im Sinne des Firmengründers ist die Marke Hörmann heute ein echtes Qualitätsversprechen. Das Familienunternehmen ist mit über 75 Jahren Erfahrung im Tor- und Antriebsbau und über 20 Millionen verkaufter Tore und Antriebe zu Europas Nr. 1 geworden. Das gibt Ihnen ein gutes Gefühl beim Kauf eines Hörmann Sectionaltores.



## Qualität aus Deutschland

Alle Tor- und Antriebskomponenten werden bei Hörmann selbst entwickelt und produziert, sind hundertprozentig aufeinander abgestimmt und zu Ihrer Sicherheit von unabhängigen, anerkannten Instituten geprüft und zertifiziert. Sie werden nach dem Qualitätsmanagement-System DIN ISO 9001 in Deutschland gefertigt und erfüllen alle Anforderungen der Europa-Norm 13241-1. Daneben arbeiten unsere hoch qualifizierten Mitarbeiter intensiv an neuen Produkten, ständigen Weiterentwicklungen und Detailverbesserungen. So entstehen Patente und Alleinstellungen am Markt.



## Garagentore für Generationen

Langzeittests unter realen Bedingungen sorgen für ausgereifte Serienprodukte in Hörmann Qualität. Dank dessen und hervorragender technischer Lösungen sowie einer kompromisslosen Qualitätssicherung erhalten Sie bei Hörmann 10 Jahre Garantie auf alle Sectionaltore und 5 Jahre auf Hörmann Antriebe.\*

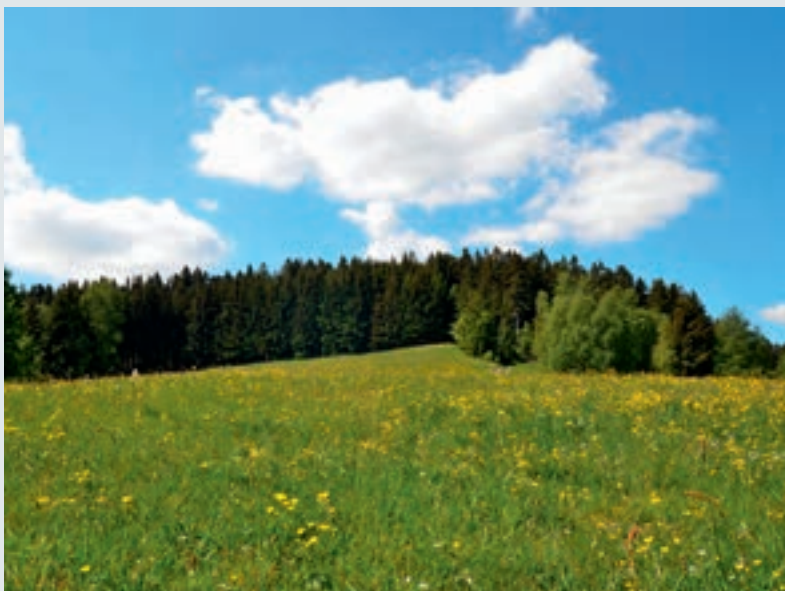

## Zukunft im Blick

Hörmann geht mit gutem Beispiel voran. Deswegen deckt das Unternehmen seit 2013 seinen Energiebedarf zu 40 % aus Ökostrom und baut ihn kontinuierlich aus. Gleichzeitig werden durch die Einführung eines intelligenten und zertifizierten Energiemanagement-Systems jährlich viele Tonnen CO<sub>2</sub> gespart. Und nicht zuletzt bietet Hörmann Produkte für nachhaltiges Bauen.

\* Die ausführlichen Garantie-Bedingungen finden Sie unter: [www.hoermann.com](http://www.hoermann.com)

## Eröffnen Sie sich viele Vorteile

Sectionaltore passen immer und sparen Platz



Sectionaltore öffnen senkrecht und liegen platzsparend unter der Decke. Durch dieses Konstruktionsprinzip bieten sie maximalen Platz in und vor der Garage. Zusätzlich können Garagen-Sectionaltore in jede Garagenöffnung eingebaut werden, bieten mehr Durchfahrtsbreite und sind optimal abgedichtet.

**Gönnen Sie sich diesen Komfort.**

## Bequemer in die Garage fahren und mehr Platz vor und in der Garage



### Für jede Einbausituation

Die Form der Garagenöffnung spielt keine Rolle. Ob rechteckig, abgeschrägt, mit Segment- oder Rundbogen – ein Sectionaltor passt immer.



Geringe Durchfahrtsbreite  
bei alten Schwingtoren



Komplette Durchfahrtsbreite  
bei modernen Sectionaltoren

### Breitere Durchfahrt

Bei älteren Schwingtoren ist die Ein- und Ausfahrt oft Millimeterarbeit. Die bis zu 14 cm erweiterte Durchfahrtsbreite bei Sectionaltoren macht auch das Einparken moderner, breiter PKWs und SUVs bedeutend angenehmer.



### Rundum dicht

Dauerelastische und witterungsbeständige Dichtungen an allen vier Seiten halten Wind, Regen und Schnee draußen. Hochwertige Mitteldichtungen zwischen den Torgliedern bei doppelwandigen Toren sorgen für zusätzliche Dichtigkeit. Die Bodendichtung gleicht durch den großvolumigen Profilschlauch auch kleinere Unebenheiten aus. Optionale Bodendichtungen mit Lüftungsschlitzen oder Lüftungsgitter in einer Torlamelle sorgen für ausreichende Belüftung.

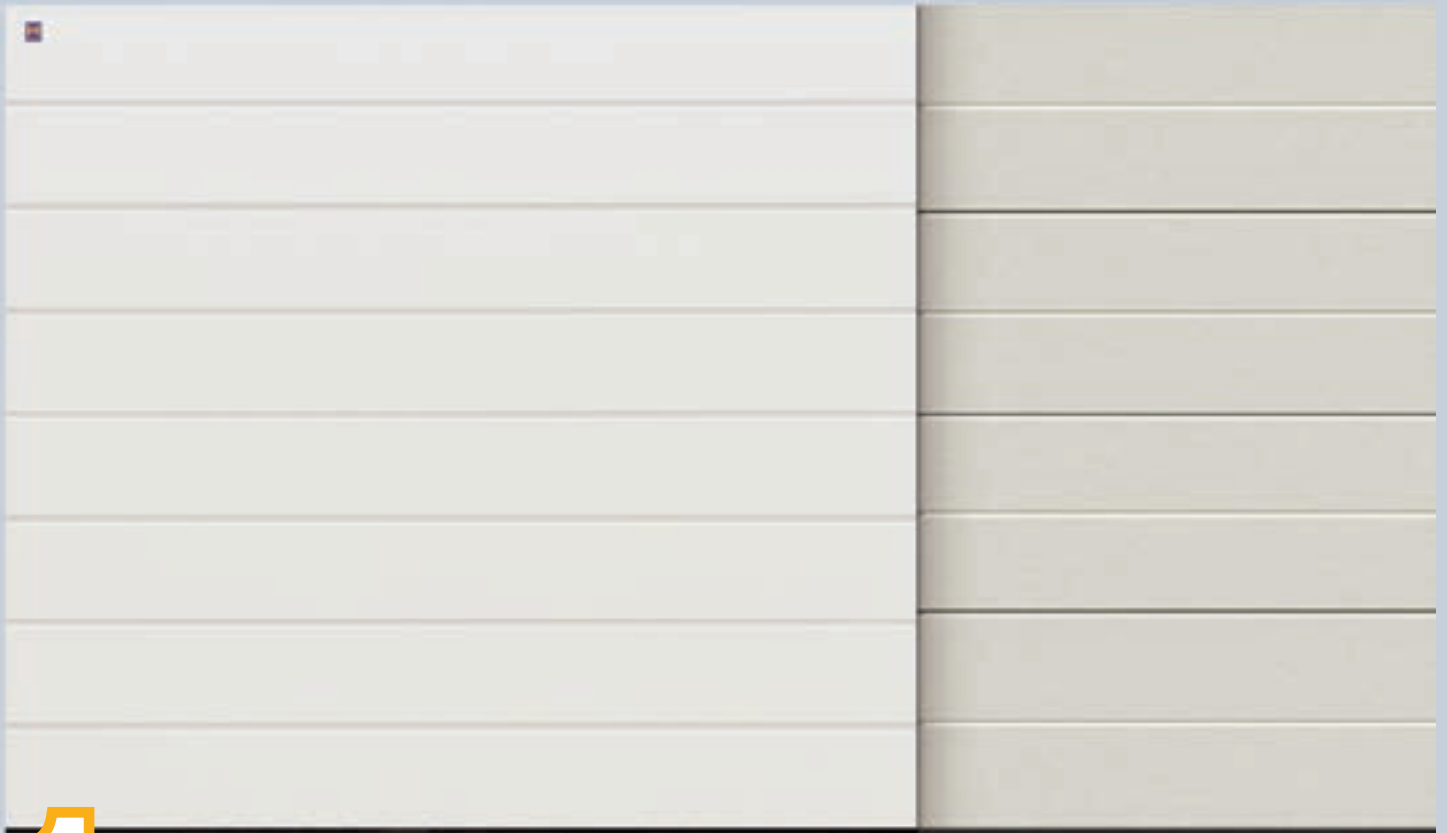

**1**

**Harmonischer  
Gesamteindruck**

Unruhige Optik bei vielen  
Wettbewerbstoren durch sicht-  
bare Lamellenübergänge

**Unsichtbare Lamellenübergänge  
bei Sickentoren**

Hörmann Garagentore zeichnen sich durch gleich hohe Lamellen mit exakt fluchtenden Sickenaufteilungen aus.

Die Lamellen sind so geformt, dass die Übergänge im geschlossenen Zustand praktisch unsichtbar bleiben. Bitte vergleichen Sie!

Auf Wunsch erhalten Sie auch die praktischen Nebentüren mit ansichtsgleicher Sickenflucht zum Garagen-Sectionaltor. Ein Beleg für die hohe Fertigungsqualität der Hörmann Bauelemente.



**Ungleichmäßige Optik durch unterschiedliche Lamellenhöhen bei Wettbewerbstoren**

**Gleichmäßig aufgeteilte Kassetentore**

Bei Hörmann erhalten Sie Garagentore und Nebentüren mit exakt gleichmäßigen Kassettenaufteilungen. Die Lamellenhöhen sind über die gesamte Torhöhe gleichmäßig aufgeteilt. So entsteht eine harmonische Gesamtoptik.

# Gute Gründe für Hörmann

Perfekte Optik



# 2

## Ansichtsgleichheit bei Zarge und Torblatt

### Harmonischer Gesamteindruck

Die perfekte Optik eines Tores entsteht durch viele, kleine Details: Zum Beispiel durch Sturzausgleichsblenden **1** und Seitenzargen **2**. Bei Hörmann erhalten Sie diese Bauteile serienmäßig ansichtsgleich zu den Torlamellen mit weißer Woodgrain Oberfläche.

## Ansichtsgleichheit natürlich auch bei farbigen Toren

### Farblich passende Zargenverkleidungen

Für Tore mit New Silkgrain Oberflächen oder farbige Tore erhalten Sie optional passende Zargenverkleidungen **2** in der Oberfläche und Farbe des Torblattes. Die Sturzausgleichsblende **1** ist bei diesen Toren immer ansichtsgleich zur Toroptik. Da passt alles zusammen.

Weitere Informationen finden Sie auf Seite 61 – 62.



# 3

## Flächenbündige Sturzausgleichsblende

### Flächenbündige Sturzausgleichsblende

Bei LPU Toren ist diese Sturzausgleichsblende die eleganteste Lösung für einen unsichtbaren Übergang von Blende zum Torblatt.

Bei geschlossenem Tor schließt das obere Torglied flächenbündig an die Blende an.

Weitere Informationen finden Sie auf Seite 61.

# 4

## Detailgetreue Decograin Oberflächen

### 4 Decograin Dekore

Die UV-beständige Kunststoff-Folienbeschichtung auf der Außenseite der Stahllamellen vermittelt mit ihrer eingepprägten Narbung einen detailgetreuen Holzcharakter. Durch den besonderen Oberflächenschutz bleibt das Tor lange schön.

Weitere Informationen finden Sie auf Seite 52.



**5**

**Optimaler  
Langzeitschutz**

**Resistent auch gegen Staunässe**

Der versprödungsresistente, 4 cm hohe Kunststoff-Zargenfuß schützt Ihr Tor nachhaltig vor möglicher Korrosion, und anders als bei Wettbewerberlösungen, auch bei anhaltender Staunässe. Der Zargenfuß umschließt die Zarge im Rost gefährdeten Bereich komplett. Nur das ist wirk-samer Langzeitschutz. Zusammen mit der Boden-dichtung des Tores bildet der Zargenfuß auch optisch einen gelungenen Abschluss.



**6**

**Effiziente  
Wärmedämmung**

**Thermische Trennung  
von Zarge und Baukörper**

Immer dann, wenn die Garage im Haus integriert ist, empfiehlt sich ein gut gedämmtes Garagentor. Mit dem Hörmann ThermoFrame verbessern Sie die ohnehin gute Dämmeigenschaft des LPU Tores. Das zusammen mit der Torzarge einfach zu montierende schwarze Kunststoff-Profil sorgt für die thermische Trennung von Zarge und Mauerwerk und verbessert die Dämmung um bis zu **15 %\***. Sie erhalten den optionalen ThermoFrame Zargenanschluss für alle Hörmann Sectionaltore.

\* beim doppelwandigen Garagen-Sectionaltor LPU in der Größe: 5000 x 2125 mm



### Geprüfte Sicherheit

Hörmann Automatik-Sectionaltore sind nach den TTZ-Richtlinien „Einbruchhemmung für Garagentore“ vom TÜV-geprüft und zertifiziert. Ausgenommen sind Tore mit Schlupftür und Tore mit Verglasung.



# 7

## Praxisnahe Lösungen

### Schlupftür ohne Stolperschwelle

Für den einfachen Personendurchgang in Ihre Garage empfiehlt sich eine Schlupftür. So können Sie Fahrräder oder Gartengeräte aus Ihrer Garage holen, ohne Ihr Tor zu öffnen.

Die Edelstahlschwelle ist in der Mitte nur 10 mm und an den Rändern 5 mm hoch. Das erleichtert das Überfahren und vermindert das Stolperrisiko.

# 8

## Selbstverständlich mehr Sicherheit

### Sicherer Schutz mit der Aufschiebesicherung

Ungebetene Gäste haben bei Hörmann Automatik-Sectionaltoren kaum eine Chance. Ist das Garagentor geschlossen, rastet die Aufschiebesicherung automatisch in den Anschlag der Führungsschiene, ist sofort fest verriegelt und gegen Aufhebeln geschützt. Diese Torverriegelung funktioniert rein mechanisch und bleibt deshalb, im Gegensatz zu Wettbewerbsantrieben, auch ohne Stromversorgung wirksam.



Sehen Sie den Kurzfilm unter:  
[www.hoermann.com/videos](http://www.hoermann.com/videos)



# Gute Gründe für Hörmann

Hörmann BiSecur: das moderne Funksystem für Garagen- und Einfahrtstor-Antriebe



## Bidirektionales Funksystem BiSecur

# 9

## Komfortable Abfrage der Torposition

### Das moderne Funksystem für Garagen- und Einfahrtstor-Antriebe

Das bidirektionale und besonders sicher verschlüsselte Funksystem BiSecur steht für eine zukunftsorientierte Technik zur komfortablen und sicheren Bedienung von Garagentoren, Einfahrtstüren, Licht und mehr.



Sehen Sie den Kurzfilm unter:  
[www.hoermann.com/videos](http://www.hoermann.com/videos)



### Bequem und sicher durch bidirektionale Funktechnik

Sie müssen nie mehr bei Wind und Wetter vor die Tür, um nachzuschauen, ob Ihr Tor geschlossen ist. Mit nur einem Tastendruck sehen Sie an der Farbe der LED am Handsender HS 5 BS, ob Ihr Garagentor geschlossen ist. Auf Wunsch schließt ein weiterer Tastendruck\* das Tor.

\* Bei Bedienung ohne Sicht zum Tor ist eine zusätzliche Lichtschranke erforderlich.



10

**Zertifizierte Sicherheit**

11

**Ausgezeichnetes Design**

**Mit stabiler, störungsfreier Reichweite**

Das neu entwickelte, extrem sichere BiSecur Verschlüsselungsverfahren bietet Ihnen die Sicherheit, dass kein Fremder Ihr Funksignal kopieren kann. Geprüft und zertifiziert wurde es von den Sicherheitsexperten der Ruhr-Universität Bochum und ist so sicher wie Online-Banking.

**Exklusive Handsender**

Bei den neuen, exklusiven BiSecur Handsendern besticht neben der schwarzen oder weißen Hochglanzoberfläche in Klavierlackoptik auch die elegante Form, die besonders angenehm in der Hand liegt.

Die Hörmann BiSecur Handsender sind von einer internationalen Jury für ihr exklusives Design ausgezeichnet worden.



Sehen Sie den Kurzfilm unter:  
[www.hoermann.com/videos](http://www.hoermann.com/videos)



Abbildung oben: Handsender HS 5 BS mit optionaler Handsenderstation.

# Wählen Sie Ihr Wunschtor

Für jede Anwendung die richtige Lösung





### Tor- und Tür-Konfigurator

Mit dem Tor- und Tür-Konfigurator können Sie bequem zu Hause auf Ihrem PC viele Gestaltungs- und Produktvarianten vorab ausprobieren.

Den Hörmann Tor- und Tür-Konfigurator finden Sie im Internet:  
[www.hoermann.com](http://www.hoermann.com)

## Beste Wärmedämmung – größte Auswahl LPU das Premium-Sectionaltor



### LPU

Doppelwandige LPU-Tore bieten die bestmögliche Isolation. Empfehlenswert, wenn Sie z. B. die Garage zusätzlich als Hobbyraum nutzen oder Ihre Energiekosten senken möchten. Zudem sorgen die 42 mm starken Lamellen für noch mehr Stabilität und angenehme Laufruhe.

Ausführungen:  
S-Sicke, M-Sicke, L-Sicke, Kasette



Woodgrain



Micrograin



New Silkgrain



New Silkgrain Titan



Decograin Dekore



### EPU

Doppelwandige EPU-Tore mit ihrer guten Wärmedämmung sind die Lösung, wenn Ihre Garage direkt an das Haus anschließt oder ein Zugang von der Garage ins Haus führt.

Ausführungen:  
M-Sicke, Kasette



Woodgrain



### LTE

Einwandige LTE-Tore sind die günstigste Variante, ideal für freistehende Garagen, die keine Wärmedämmung brauchen.

Ausführungen:  
S-Sicke, M-Sicke, Kasette



Woodgrain



### LTH

Massivholzpaneel  
Nordische Fichte, Hemlock

Ausführungen:  
S-Sicke, M-Sicke, L-Sicke, Kasette



Nordische Fichte



Hemlock

# S-Sicke

Das Tormotiv in der klassischen Optik



Hörmann Aluminium-Haustür TopPrestige, Motiv 860 in der Vorzugsfarbe Anthrazitgrau, RAL 7016



S-Sicke mit der Oberfläche Woodgrain in der Vorzugsfarbe Anthrazitgrau, RAL 7016

# S-Sicke

Mit Stahl- oder Massivholzpaneelen



S-Sicke mit der Oberfläche Woodgrain in der Vorzugsfarbe Tannengrün, RAL 6009



S-Sicke mit der Oberfläche Woodgrain in der Vorzugsfarbe Anthrazitgrau, RAL 7016



S-Sicke in Hemlock



S-Sicke mit der Oberfläche Woodgrain in Verkehrsweiß, RAL 9016 mit ansichtsgleicher Nebentür (siehe Seite 56)

## Kurzüberblick

### Torausführungen



LPU



LTE\*



LTH

### Oberflächen Stahlpaneele



Woodgrain

LPU, LTE\*

### Massivholzpaneele



Nordische Fichte,

Hemlock

LTH

\* LTE nur in Verkehrsweiß

### Motivübersicht

ab Seite 42

### Oberflächen und Farben

ab Seite 50

### Größen und Einbaudaten

ab Seite 76

# M-Sicke

Das Tormotiv für die moderne Architektur



Hörmann Aluminium-Haustür TopPrestige, Motiv 861 in der Vorzugsfarbe Fenstergrau, RAL 7040



M-Sicke mit der Oberfläche Decograin Rosewood

# M-Sicke

Stahl- oder Massivholzpaneele





M-Sicke in Hemlock, werkseitig imprägniert



M-Sicke mit der Oberfläche New Silkgrain in Verkehrsweiß, RAL 9016 mit LED-Lichtleiste am Sturz (weitere Informationen in der Broschüre Garagen- und Einfahrtstor-Antriebe)



M-Sicke mit der Oberfläche Woodgrain in der Vorzugsfarbe Anthrazitgrau, RAL 7016 mit praktischer Schlupftür ohne Stolperschwelle (siehe Seite 54)

Abbildung links: M-Sicke mit der Oberfläche New Silkgrain Titan

## Kurzüberblick

### Torausführungen



LPU



EPU



LTE\*



LTH

### Oberflächen Stahlpaneele



Woodgrain  
LPU, EPU, LTE\*



New Silkgrain  
LPU



New Silkgrain Titan  
LPU



Micrograin  
LPU



Decograin Dekore  
LPU

### Massivholzpaneele



Nordische Fichte,  
Hemlock  
LTH

\* LTE nur in Verkehrsweiß

### Motivübersicht

ab Seite 43

### Oberflächen und Farben

ab Seite 50

### Größen und Einbaudaten

ab Seite 76

# L-Sicke

Das Tormotiv in souveräner Eleganz





**Oberfläche New Silkgrain Titan**  
**Preisgleich mit New Silkgrain Verkehrsweiß**



L-Sicke mit der Oberfläche New Silkgrain Titan

# L-Sicke

Stahl- oder Massivholzpaneele



L-Sicke mit der Oberfläche New Silkgrain Titan



L-Sicke in Nordischer Fichte

L-Sicke mit der Oberfläche New Silkgrain in der Vorzugsfarbe Ockerbraun, RAL 8001





L-Sicke mit der Oberfläche New Silkgrain in Verkehrsweiß, RAL 9016



## Kurzüberblick

### Torausführungen



LPU



LTH

### Oberflächen Stahlpaneele

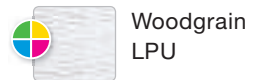

Woodgrain  
LPU



New Silkgrain  
LPU



New Silkgrain Titan  
LPU

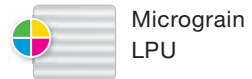

Micrograin  
LPU

### Massivholzpaneele



Nordische Fichte,  
Hemlock  
LTH

### Motivübersicht

ab Seite 44

**Oberflächen und Farben**

ab Seite 50

**Größen und Einbaudaten**

ab Seite 76

# L-Sicke Design

Mit Edelstahl-Applikationen und Verglasungselementen



L-Sicke Design Motiv 461 mit Verglasungselementen in der Vorzugsfarbe Rubinrot, RAL 3003  
Hörmann Aluminium-Haustür TopPrestige Motiv 173



L-Sicke Design Motiv 450  
in der Vorzugsfarbe Lichtgrau, RAL 7035  
Hörmann Aluminium-Haustür TopPrestige Motiv 693



L-Sicke Design Motiv 457 in Verkehrsweiß, RAL 9016  
Hörmann Haustüranlage TopPrestige Motiv 188



## Garagentor und Haustür im Partnerlook

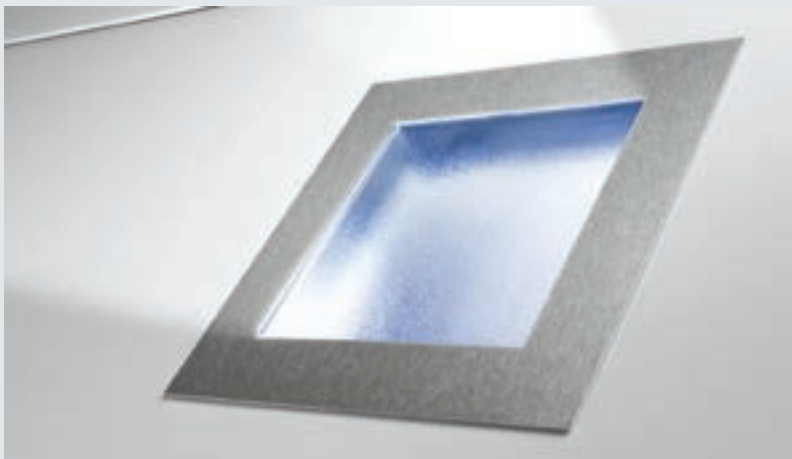

Designelemente aus Edelstahl oder Glas

### Kurzüberblick

#### Torausführungen



LPU

#### Oberflächen Stahlpaneele



New Silkgrain

LPU



New Silkgrain Titan

LPU



Weitere Informationen finden Sie in den  
Broschüren Aluminium-Haustüren und  
ThermoPro Haus- und Eingangstüren.

#### Motivübersicht

ab Seite 45

**Oberflächen und Farben**

ab Seite 50

**Größen und Einbaudaten**

ab Seite 76

# Kassette

Das Tormotiv für den klassischen Baustil





Kassette mit der Oberfläche Woodgrain in der Vorzugsfarbe Anthrazitgrau, RAL 7016

# Kassette

Stahl- oder Massivholzpaneele



Kassette in Hemlock



Kassette mit der Oberfläche Woodgrain  
in Verkehrsweiß, RAL 9016

Kassette mit der Oberfläche Decograin Golden Oak





Kassette in Hemlock, imprägniert und weiß grundiert



## Kurzüberblick

### Torausführungen



LPU



EPU



LTE\*



LTH

### Oberflächen Stahlpaneele



Woodgrain  
LPU, EPU, LTE\*



Decograin Dekore  
LPU

### Massivholzpaneele



Nordische Fichte,  
Hemlock  
LTH

\* LTE nur in Verkehrsweiß

### Motivübersicht

ab Seite 46

### Oberflächen und Farben

ab Seite 50

### Größen und Einbaudaten

ab Seite 76

# Aluminium-Sectionaltore ALR

Für eine bauseitige, individuelle Gestaltung



Aluminium-Sectionaltor ALR mit bauseitiger Beplankung



Aluminium-Sectionaltor ALR mit bauseitiger Beplankung



## **ALR Für die exklusive Fassadengestaltung**

Mit dem Aluminium-Sectionaltor integrieren Sie Ihr Garagentor praktisch unsichtbar in die Gesamtgestaltung des Hauses.

Die Torbasis für die Fassadenbeplankung bildet ein Hörmann Industrie-Sectionaltor ALR mit Aluminium-Rahmenkonstruktion und PU-Sandwichfüllung.

Die bauseitige fassadenbündige Beplankung können Sie ganz nach Ihren Vorstellungen mit Holz, Metall, Keramik, Kunststoff oder weiteren Werkstoffen gestalten. Bitte lassen Sie sich von Ihrem Hörmann Partner beraten.



Detaillierte Einbaudaten  
finden sie unter



[www.hoermann.de/  
dokumentation/ein-  
baudaten](http://www.hoermann.de/dokumentation/einbaudaten)



## **ALR Vitraplan**

Durch die vorgesetzte, flächenbündige Verglasung erhält das Tor eine besonders klare, äußerst elegante Note. Das Rahmenprofil ist verdeckt – nichts stört die Gesamtoptik. Dieses exklusive Tor überzeugt durch einen spannenden Mix aus Spiegelung und Durchsicht.

**Ausführliche Informationen finden Sie in der Broschüre Industrie-Sectionaltore.**

Aluminium-Sectionaltor ALR Vitraplan

# Stahl-Sectionaltore SPU F42 Plus

Für breite Toröffnungen bis 7000 mm



M-Sicke mit der Oberfläche New Silkgrain Titan

L-Sicke mit der Oberfläche New Silkgrain in der Vorzugsfarbe Lichtgrau, RAL 7035





in S-, M-, L-Sickenausführung



L-Sicke mit der Oberfläche New Silkgrain Titan



## Kurzüberblick

### Torausführung



SPU F42 Plus

### S-Sicke

#### Oberflächen Stahlpaneele



Woodgrain  
SPU F42 Plus

### M- / L-Sicke

#### Oberflächen Stahlpaneele



Woodgrain  
SPU F42 Plus



New Silkgrain  
SPU F42 Plus



New Silkgrain Titan  
SPU F42 Plus



Micrograin  
SPU F42 Plus



Decograin Dekore  
SPU F42 Plus  
(nur bei M-Sicke)



Detaillierte Einbaudaten  
finden sie unter



[www.hoermann.de/  
dokumentation/ein-  
baudaten](http://www.hoermann.de/dokumentation/einbaudaten)

**Bitte beachten Sie den breiteren  
Seitenanschlag von 125 mm und  
den höheren Sturzbedarf von  
390 mm.**

**Ausführliche Informationen finden  
Sie in der Broschüre Industrie-  
Sectionaltore.**

# Design-Holztore

Rustikale Tormotive oder individuelle Gestaltung





Tormotiv 403 in Nordischer Fichte mit Naturstein Tropical-grün



Beispiel für eine individuelle Fräsung, bauseitig in Weiß lackiert



Tormotiv 402 in Nordischer Fichte mit ansichtsgleicher Nebentür

Abbildung links: Tormotiv 405, bauseitig in Weiß lackiert mit Flügeltorbeschlägen und Ziergriffen

## Kurzüberblick

### Torausführung



LTH

### Massivholzpaneele



Nordische Fichte,  
Hemlock  
LTH



## Individuelle Gestaltung

zum Beispiel mit Ihren Initialen, der Hausnummer oder Ihrem Lieblingsmotiv. Eine einfache Zeichnung als Vorlage reicht und fertig ist Ihr ganz persönliches Garagentor. Ein Unikat, um das Sie viele beneiden werden.

### Motivübersicht

ab Seite 47

### Oberflächen und Farben

ab Seite 53

### Größen und Einbaudaten

ab Seite 76

# S-Sicke

## Motivübersicht Tore und Nebentüren

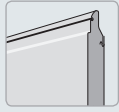

**LPU**  
doppelwandige  
wärmegeämmte  
Stahl-Sandwichpaneelle  
42 mm

**Oberfläche**  
Woodgrain

**Farben**  
Verkehrsweiß (serienmäßig)  
15 Vorzugsfarben  
RAL nach Wahl

**Größe max.**  
Breite 6000 (7000\*) mm  
Höhe 3000 (5000\*) mm  
\* SPU F42 Plus

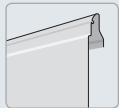

**LTE**  
einwandige Stahlpaneelle

**Oberfläche**  
Woodgrain

**Farbe**  
Verkehrsweiß (serienmäßig)

**Größe max.**  
Breite 5000 mm  
Höhe 3000 mm

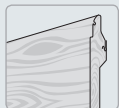

**LTH**  
Massivholzpaneelle

**Holzarten**  
Nordische Fichte  
Hemlock

**Größe max.**  
Breite 5000 mm  
Höhe 3000 mm

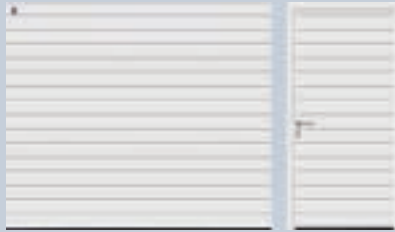

LTE, LPU, Woodgrain



LTH, Nordische Fichte



LTH, Hemlock

Die Abbildungen zeigen ein Tor für die Öffnung  
2500 x 2125 mm  
und die passende Nebentür für die Öffnung  
1000 x 2125 mm

# M-Sicke

## Motivübersicht Tore und Nebentüren

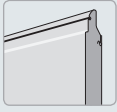

**LPU**  
doppelwandige  
Stahl-Sandwichpaneele  
42 mm

**Oberflächen**

Woodgrain  
New Silkgrain  
Micrograin

**Farben**

Verkehrsweiß (serienmäßig)  
New Silkgrain Titan  
15 Vorzugsfarben  
RAL nach Wahl

**4 Decograin Dekore**

**Größe max.**

Breite 6000 (7000\*) mm  
Höhe 3000 (5000\*) mm  
\* SPU F42 Plus

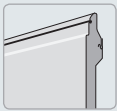

**EPU**  
doppelwandige  
Stahl-Sandwichpaneele  
42 / 20 mm

**Oberfläche**

Woodgrain

**Farben**

Verkehrsweiß (serienmäßig)  
15 Vorzugsfarben  
RAL nach Wahl

**Größe max.**

Breite 5000 mm  
Höhe 3000 mm



**LTE**  
einwandige Stahlpaneele

**Oberfläche**

Woodgrain

**Farbe**

Verkehrsweiß (serienmäßig)

**Größe max.**

Breite 3000 mm  
Höhe 3000 mm



**LTH**  
Massivholzpaneele

**Holzarten**

Nordische Fichte  
Hemlock

**Größe max.**

Breite 5000 mm  
Höhe 3000 mm

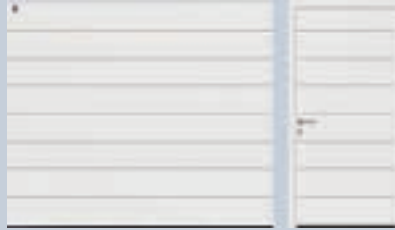

LTE, EPU, LPU, Woodgrain



LPU, New Silkgrain Titan

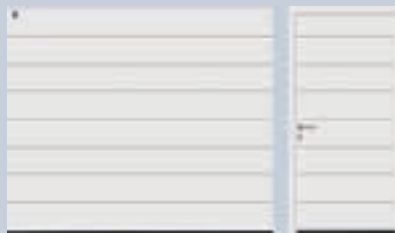

LPU, New Silkgrain



LPU, Decograin Golden Oak

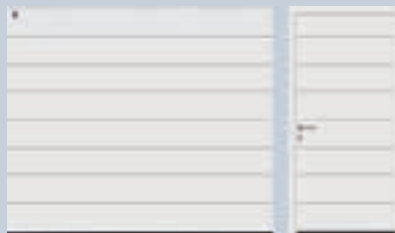

LPU, Micrograin



LPU, Decograin Dark Oak



LTH, Nordische Fichte



LPU, Decograin Night Oak

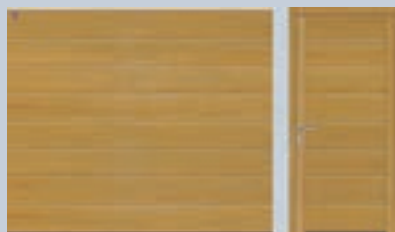

LTH, Hemlock

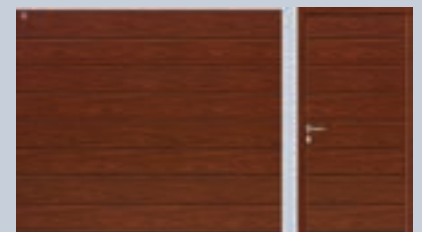

LPU, Decograin Rosewood

Die Abbildungen zeigen ein Tor für die Öffnung  
2500 x 2125 mm  
und die passende Nebentür für die Öffnung  
1000 x 2125 mm

# L-Sicke

## Motivübersicht Tore und Nebentüren

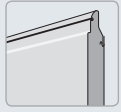

**LPU**  
doppelwandige  
wärmegeämmte  
Stahl-Sandwichpaneelle  
42 mm

**Oberflächen**  
Woodgrain  
New Silkgrain  
Micrograin

**Farben**  
Verkehrsweiß (serienmäßig)  
New Silkgrain Titan  
15 Vorzugsfarben  
RAL nach Wahl

**Größe max.**  
Breite 6000 (7000\*) mm  
Höhe 3000 (5000\*) mm  
\* SPU F42 Plus

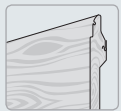

**LTH**  
Massivholzpaneelle

**Holzarten**  
Nordische Fichte  
Hemlock

**Größe max.**  
Breite 5000 mm  
Höhe 3000 mm

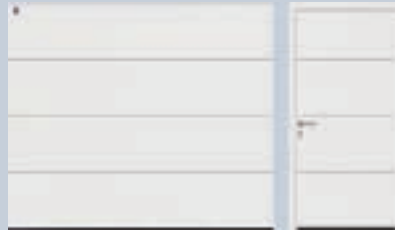

LPU, Woodgrain

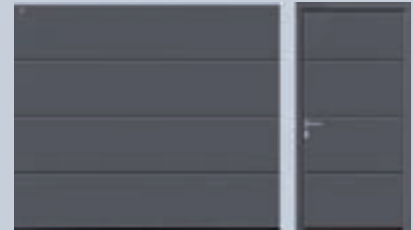

LPU, New Silkgrain Titan

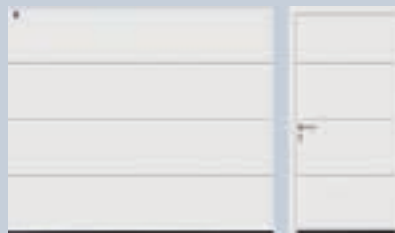

LPU, New Silkgrain

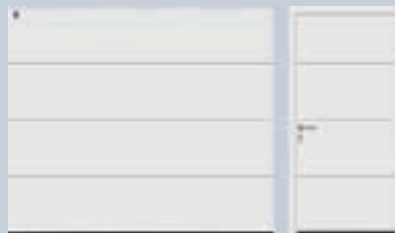

LPU, Micrograin



LTH, Nordische Fichte

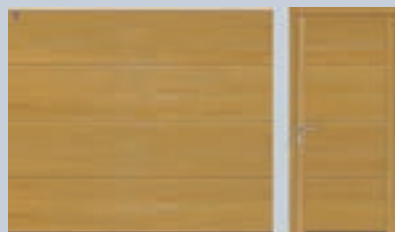

LTH, Hemlock

Die Abbildungen zeigen ein Tor für die Öffnung  
2500 x 2125 mm  
und die passende Nebentür für die Öffnung  
1000 x 2125 mm

# L-Sicke Design

## Motivübersicht Tore und Nebentüren

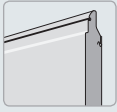

**LPU**  
**doppelwandige**  
**wärmegeämmte**  
**Stahl-Sandwichpaneele**  
**42 mm**

**Oberfläche**  
 New Silkgrain

**Farben**  
 Verkehrsweiß (serienmäßig)  
 New Silkgrain Titan  
 15 Vorzugsfarben  
 RAL nach Wahl

**Größe max.**  
 Breite 6000 (7000\*) mm  
 Höhe 3000 (5000\*) mm  
 \* SPU F42 Plus

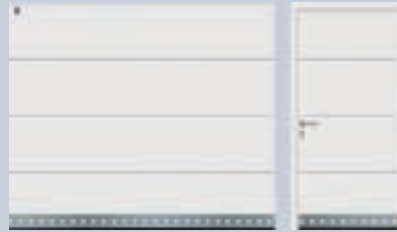

LPU, New Silkgrain  
 Motiv 450

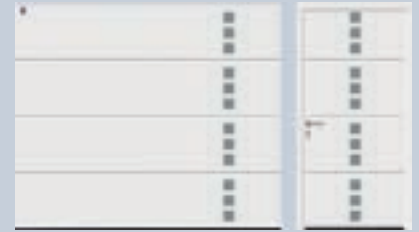

LPU, New Silkgrain  
 Motiv 456

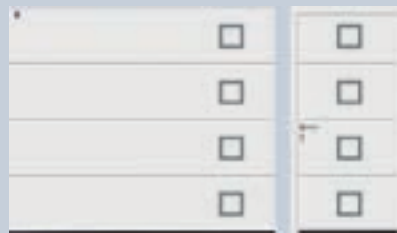

LPU, New Silkgrain  
 Motiv 451

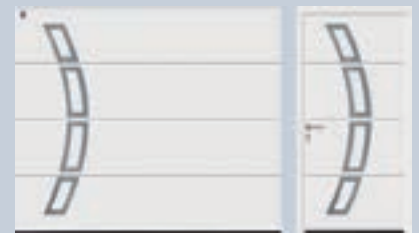

LPU, New Silkgrain  
 Motiv 457, Anordnung links,  
 Motiv gespiegelt

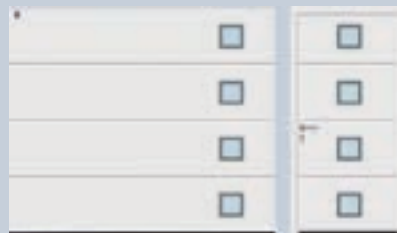

LPU, New Silkgrain  
 Motiv 461 mit Verglasung



LPU, New Silkgrain  
 Motiv 458



LPU, New Silkgrain  
 Motiv 452



LPU, New Silkgrain  
 Motiv 459



LPU, New Silkgrain  
 Motiv 462 mit Verglasung



LPU, New Silkgrain  
 Motiv 469 mit Verglasung

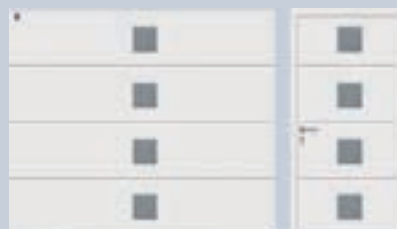

LPU, New Silkgrain  
 Motiv 454, Motivanordnung mittig

Die Abbildungen zeigen ein Tor für die Öffnung  
 2500 x 2125 mm  
 und die passende Nebentür für die Öffnung  
 1000 x 2125 mm

# Kassette

## Motivübersicht Tore und Nebentüren



**LPU**  
doppelwandige  
Stahl-Sandwichpaneelle  
42 mm

**Oberfläche**  
Woodgrain

**Farben**  
Verkehrsweiß (serienmäßig)  
15 Vorzugsfarben  
RAL nach Wahl

**4 Decograin Dekore**

**Größe max.**  
Breite 5500 mm  
Höhe 3000 mm



**EPU**  
doppelwandige  
Stahl-Sandwichpaneelle  
42 / 20 mm

**Oberfläche**  
Woodgrain

**Farben**  
Verkehrsweiß  
15 Vorzugsfarben  
RAL nach Wahl

**Größe max.**  
Breite 5000 mm  
Höhe 3000 mm



**LTE**  
einwandige Stahlpaneelle

**Oberfläche**  
Woodgrain

**Farbe**  
Verkehrsweiß

**Größe max.**  
Breite 3000 mm  
Höhe 3000 mm



**LTH**  
Massivholzpaneelle

**Holzarten**  
Nordische Fichte  
Hemlock

**Größe max.**  
Breite 5000 mm  
Höhe 3000 mm



LPU, EPU, LTE, Woodgrain



LPU, Decograin Golden Oak



LTH, Kasette, Nordische Fichte



LPU, Decograin Dark Oak



LTH, Kasette, Hemlock



LPU, Decograin Night Oak



LPU, Decograin Rosewood

Die Abbildungen zeigen ein Tor für die Öffnung  
2500 x 2125 mm  
und die passende Nebentür für die Öffnung  
1000 x 2125 mm

# Design-Holztore

## Motivübersicht

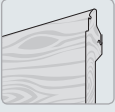

**LTH**  
**Massivholzpaneele**

**Holzarten**  
Nordische Fichte  
Hemlock (o. Abb.)

**Größe max.**  
Breite 5000 mm  
Höhe 3000 mm

**Akzente setzen**  
Wählen Sie aus 3 Natursteinen. Ein Naturstein setzt bei den Motiven 403 und 404 einen besonderen Akzent. Farb- und Strukturabweichungen sind naturbedingt.

**Individuelle Gestaltung**  
Gestalten Sie Ihr Holztor selbst: Eine einfache Zeichnung als Vorlage reicht aus und eine Computer-Fräse fertigt nach Ihrem Entwurf Ihr individuelles Tor.

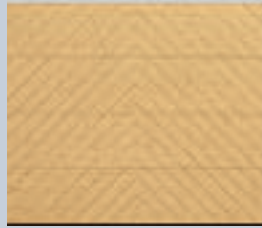

LTH Nordische Fichte  
Motiv 401



LTH Nordische Fichte  
Motiv 402



LTH Nordische Fichte  
Motiv 403



LTH Nordische Fichte  
Motiv 403, mit Naturstein



Tropical-grün



Multicolor-rot



LTH Nordische Fichte  
Motiv 404



LTH Nordische Fichte  
Motiv 404, mit Naturstein



Balmoral-rosso



LTH Nordische Fichte  
Motiv 405

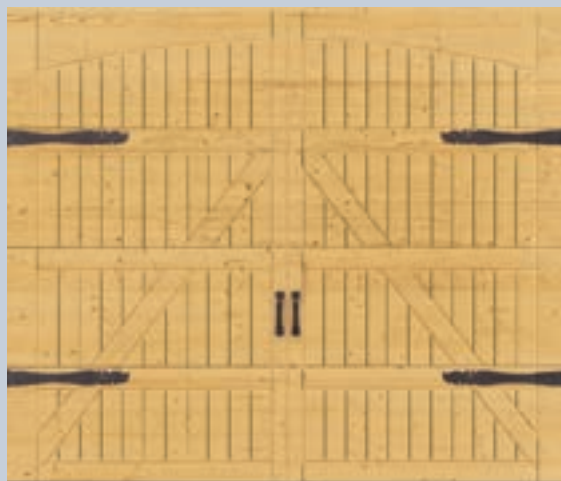

LTH Nordische Fichte  
Motiv 405, mit Flügeltor-  
beschlägen Exklusiv und  
Ziergriffen (optional)

Jedes Tor erhalten Sie auf Wunsch mit ansichtsgleicher Nebentür.

Die Abbildungen zeigen ein Tor für die Öffnung 2500 x 2125 mm

# Torgriffe



Edelstahl poliert



Kunststoff Schwarz



Aluguss Weiß, RAL 9016



Aluguss neusilberfarben



Edelstahl gebürstet



Aluguss Braun, RAL 8028

Der flächenbündige Zylinder kann in die Hausschließanlage integriert werden.

Alle Farbangaben in Anlehnung an die jeweilige RAL-Farbe.

## Mehr Sicherheit und besserer Einbruchschutz

Bei Garagen ohne zweiten Zugang bieten wir Ihnen zwei optionale Möglichkeiten, Ihr Automatik-Garagentor im Notfall (z. B. bei Stromausfall) von außen zu öffnen:

### Notentriegelungsschloss

Für Automatik-Sectionaltore ohne Griff empfehlen wir das Notentriegelungsschloss mit Rundzylinder (nicht in Hausschließanlage integrierbar).

### Torgriffe inklusive Schloss

sind in die Hausschließanlage integrierbar. Ein Bowdenzug auf der Innenseite entriegelt das Tor.



Notentriegelungsschloss



Schnäpperverriegelung

### Einbruchschutz bei handbetätigten Toren

Bei dieser Verriegelung greift eine stabile, selbsttätig einrastende Schnäpperscheibe um einen massiven Bolzen. So ist das Tor einbruchhemmend verriegelt.



Die klaren Kunststoff-Verglasungen erhalten Sie von Hörmann serienmäßig mit der DURATEC Verglasung.

Sie bietet:

- **höchste Kratzfestigkeit**
- **dauerhaft klare Durchsicht**
- **bessere Wärmedämmung**

## Verglasung Typ D

für alle Tortypen und Nebentüren mit Sickenoptik, in den Oberflächen Wood-grain und Decograin, Verglasungsrahmen aus Kunststoff in Schwarz, Weiß oder auf Wunsch in Torfarbe, Verglasung je nach Tortyp mit Einfach- oder Doppelscheiben aus Kunststoff, in klarer Ausführung oder mit Kristallstruktur

## Aluminium-Lichtbänder

für alle Tortypen und Nebentüren mit Sickenoptik, Verglasungsrahmen aus eloxiertem Aluminium (DIN 17611), Oberfläche gebeizt im Naturton E6 / C0 (vormals E6 / EV 1), auf Wunsch in Torfarbe, erhältlich als Normal-Profil (NF) oder thermisch getrenntes Profil (WF), Verglasung mit Einfach- oder Doppelscheiben aus Kunststoff, in klarer Ausführung oder mit Kristallstruktur

## Klassik-Verglasung

für alle Tortypen und Nebentüren mit Sicken- und Kassetten-Optik

## Sunrise-Verglasung

für alle Tortypen und Nebentüren mit Sicken- und Kassetten-Optik, Verglasungsrahmen und Ziersprossen: Kunststoff, serienmäßig Weiß, auf Wunsch in Torfarbe, bei Decograin Tore Rahmen in einer dem Motiv-Farbtönen angepassten Lackierung, Verglasung je nach Tortyp mit Einfach- oder Doppelscheiben aus Kunststoff, in klarer Ausführung oder mit Kristallstruktur

## V-Kassetten-Verglasung

Rahmenaußenmaß abhängig von der Kassetten- bzw. Torgröße

### Hinweis:

In den beiden unteren Torgliedern sind Verglasungen nicht möglich.

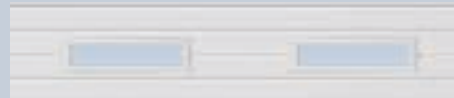

Verglasung Typ D



Aluminium-Lichtbänder



Klassik-Verglasung S0



Klassik-Verglasung M0



Klassik-Verglasung L0



Klassik-Verglasung S1



Klassik-Verglasung S2



Klassik-Verglasung M2

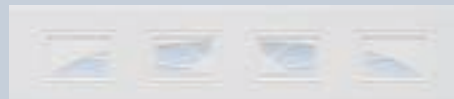

Sunrise-Verglasung S10



Sunrise-Verglasung S60

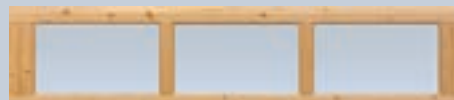

V-Kassetten-Verglasung V0

Darstellung der abgebildeten Klassik-Verglasungen am Beispiel eines Tores von 2500 mm Breite

Weitere Verglasungs-Motive der Sunrise-Verglasung zeigt Ihnen Ihr Hörmann Partner.

# Oberflächen und Farben

Sie haben die Wahl

## 4 Oberflächen



Woodgrain, Verkehrsweiß, RAL 9016

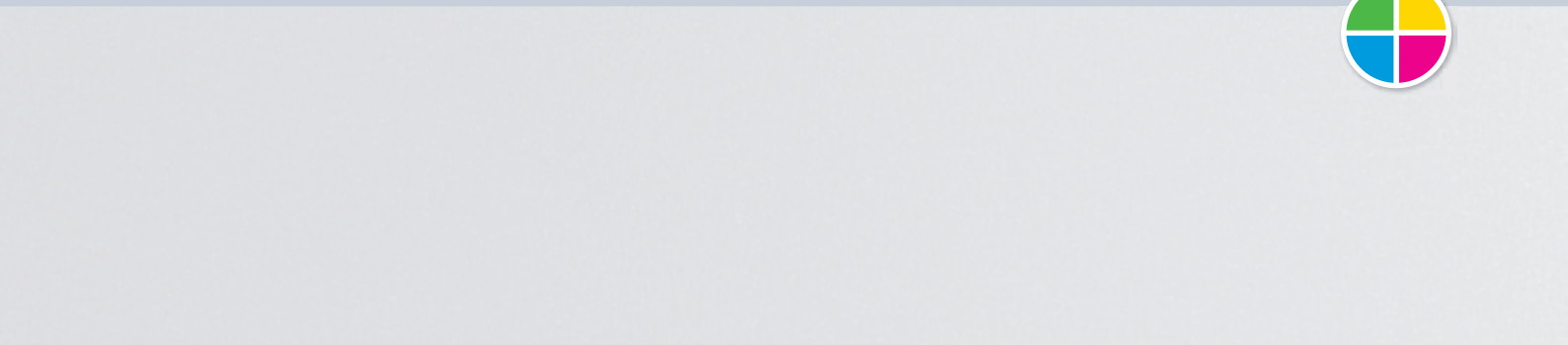

New Silkgrain, Verkehrsweiß, RAL 9016

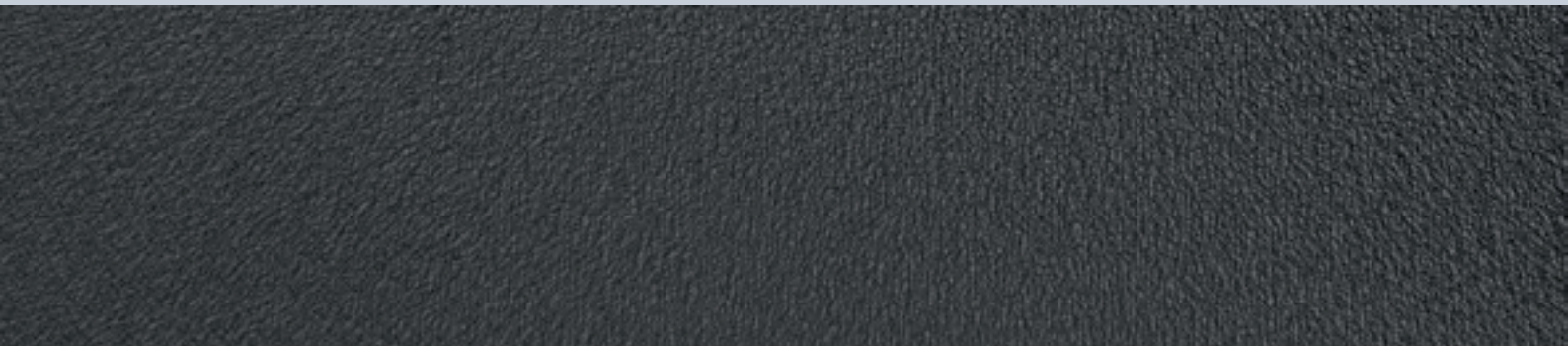

New Silkgrain Titan



Micrograin, Verkehrsweiß, RAL 9016

### Woodgrain

Bei dieser robusten Oberfläche mit originalgetreuem Sägeschnittmuster lassen sich kleine Kratzer problemlos ausbessern.

### New Silkgrain

Diese fein strukturierte Oberfläche wirkt sehr elegant und passt besonders gut zu moderner Architektur.

### New Silkgrain Titan

Die anthrazitfarbene Oberfläche Titan mit edel wirkender Struktur erhalten Sie preisgleich zum günstigen New Silkgrain Verkehrsweiß.

### Micrograin

Diese Oberfläche besticht durch ein in den glatten Stahl geprägtes Wellenprofil, das ansprechende Licht- und Schatteneffekte erzeugt.

Die Torinnenseiten der Garagen-Sectionaltore werden generell im Farbton Grauweiß, RAL 9002 geliefert.

Dunkle Farben sind in Ausrichtung zur Sonne bei doppelwandigen Stahltores zu vermeiden, da eine mögliche Lamellendurchbiegung die Funktion des Tores einschränken kann.

Alle Farbangaben in Anlehnung an die jeweilige RAL-Farbe.

Die Abbildungen der Farben und Oberflächen sind aus drucktechnischen Gründen nicht farbverbindlich. Lassen Sie sich von Ihrem Hörmann Partner beraten.

## 15 Vorzugsfarben

Graualuminium	RAL 9007
Weißaluminium	RAL 9006
Terrabraun	RAL 8028
Lehm Braun	RAL 8003
Ockerbraun	RAL 8001
Fenstergrau	RAL 7040
Lichtgrau	RAL 7035
Steingrau	RAL 7030
Anthrazitgrau	RAL 7016
Tannengrün	RAL 6009
Moosgrün	RAL 6005
Taubenblau	RAL 5014
Stahlblau	RAL 5011
Rubinrot	RAL 3003
Hellelfenbein	RAL 1015

### 15 preisgleiche Vorzugsfarben

Die doppelwandigen EPU-, LPU-Tore und Nebentüren erhalten Sie serienmäßig in Verkehrsweiß, RAL 9016 sowie zusätzlich in 15 preiswerten Vorzugsfarben und rund 200 Farben nach RAL\*. Die einwandigen LTE Tore werden nur in Verkehrsweiß geliefert.

Die Oberflächen sind optimal gegen Rost geschützt. Feuerverzinktes Material und eine hochwertige beidseitige Polyester-Grundbeschichtung lassen Regen abperlen. Der Umwelt-Grauschleier wird weitestgehend verhindert.

\* ausgenommen sind Perleffekt-, Leucht- und Metallicfarben

# Decograin Oberflächen

## 4 Decograin Oberflächen



Decograin Golden Oak, mittelbraunes, goldgelbes Eichendekor

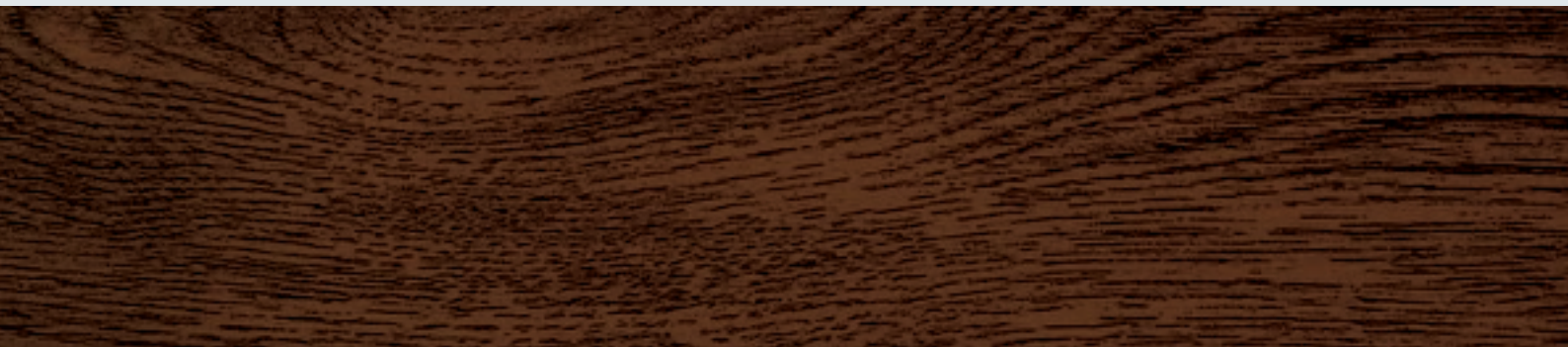

Decograin Dark Oak, nussbaumfarbenes Eichendekor

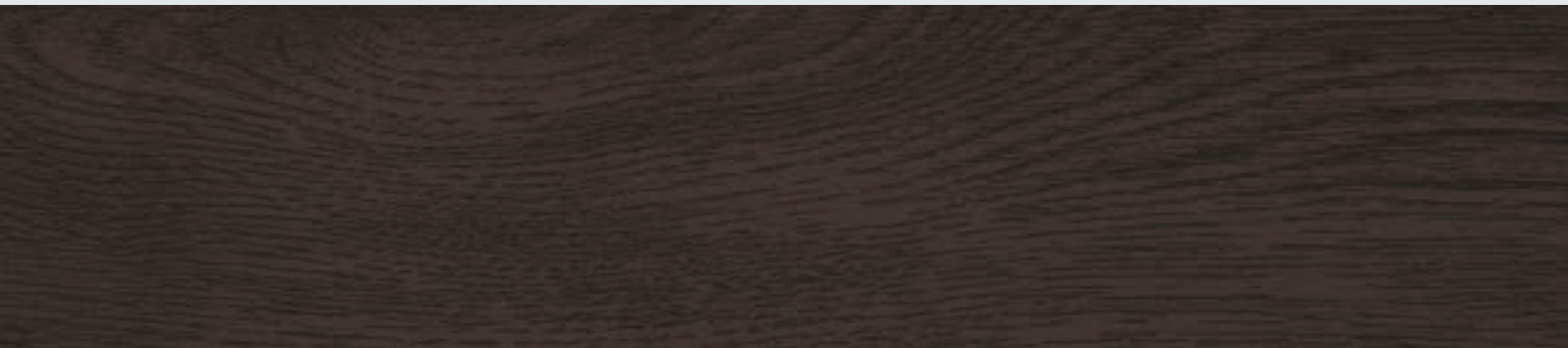

Decograin Night Oak, dunkel-intensives Eichendekor

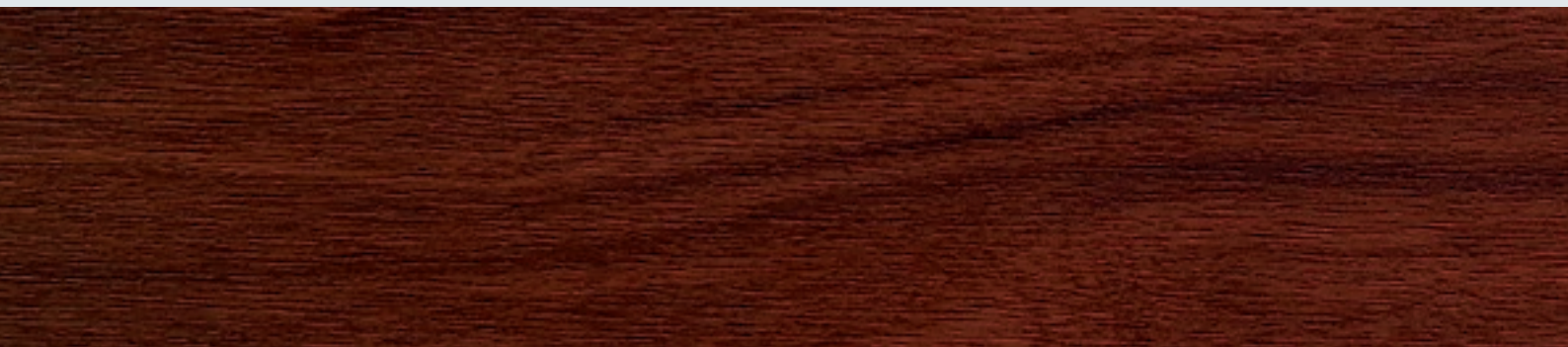

Decograin Rosewood, mahagonifarbenes Holzdekor

## Decograin Oberflächen

Die Decograin Oberflächen bestehen durch die detailgetreue, markante Holzoptik mit eingprägter Narbung. Den attraktiven Holzcharakter vermittelt eine UV-beständige Kunststoff-Folienbeschichtung auf der Außenseite der Stahllamellen.

Durch den besonderen Oberflächenschutz bleibt das Garagentor lange schön.

## 2 Massivholzarten



Massivholz Nordische Fichte



Massivholz Hemlock

**Nordische Fichte** ist ein helles Nadelholz mit überwiegend geradem Faserverlauf. Kernröhren, vereinzelte Harzgallen, Drehwuchs und die gelblich-braunen „Äste“ sind ganz natürlich.

**Hemlock** ist ein weißlich-graues bis hellgrau-braunes, vorwiegend geradfaseriges Nadelholz mit braunen, in Faserrichtung verlaufenden Mineralfaserstreifen und Borkentaschen.

Zum Schutz gegen Holzschädlinge und Blaufäule wird das Holz bereits im Werk imprägniert. Gegen Witterungseinflüsse muss es bauseitig mit einer Holzschutzlasur weiterbehandelt werden, damit die schöne Optik erhalten bleibt.

Die Torinnenseiten der Decograin Stahltore werden generell im Farbton Grauweiß, RAL 9002 geliefert.

Dunkle Oberflächen sind in Ausrichtung zur Sonne bei doppelwandigen Stahltoren zu vermeiden, da eine mögliche Lamellendurchbiegung die Funktion des Tores einschränken kann.

Die Abbildungen der Farben und Oberflächen sind aus drucktechnischen Gründen nicht farbverbindlich. Lassen Sie sich von Ihrem Hörmann Partner beraten.

# Schlupftüren ohne Stolperschwelle

Die Tür im Tor



## Der leichte Durchgang in die Garage für Tore bis 4000 mm Breite

Nur bei Hörmann ist die Edelstahlschwelle der Schlupftür in der Mitte 10 mm und an den Rändern 5 mm hoch. Das vermindert das Stolperrisiko und erleichtert das Überfahren mit Rädern.

Der Aluminium-Türrahmen ist serienmäßig im Naturton eloxiert und optional auch in der Torfarbe lieferbar. Das obere Torglied ist durchgehend, auch im Türbereich, mit einer Sturzdichtung versehen.

Beschläge: Obentürschließer, Einsteckschloss mit Profilzylinder, Drückergarnitur (gekröpft flach) mit Ovalrosetten.

Schlupftüren öffnen generell nach außen.

### Serienmäßig mit Gleitschienen-Türschließer

Der bewährte Gleitschienen-Türschließer wird ohne Feststelleinheit geliefert. Auf Wunsch erhalten Sie ihn auch mit Feststeller.

### Optional mit integriertem Türschließer

Besonders elegant und geschützt ist der in Tür und Rahmen verdeckt eingebaute integrierte Türschließer mit Feststelleinheit (siehe Abb. **1**).

### Optionale Mehrfachverriegelung

Erhöhte Einbruchhemmung und zusätzliche Stabilität durch jeweils einen Bolzen und einen Hakenriegel pro Lamelle bietet die Mehrfachverriegelung (siehe Abb. **2**). Zudem schließt die Schlupftür dichter und das Türblatt ist über die gesamte Höhe fest arretiert.

Die Bestellmöglichkeiten und Spezifikationen der Verglasungen entnehmen Sie bitte der Preisliste oder fragen Sie Ihren Hörmann Partner.



Mit Schlupftüren kommen Sie schnell an alles, was in der Garage steht: Gartengeräte, Fahrräder oder Schubkarre.



Bei den Schlupftüren mit Decograin Oberfläche erhalten Sie den Rahmen auf Wunsch auch in einer dem Dekor angepassten Farblackierung.



Um die Sicherheit Ihres Tores mit Schlupftür ohne Stolperschwelle weiter zu erhöhen, empfehlen wir den Einsatz der optionalen voreilenden Lichtschranke VL 2.



Handbetätigte Tore mit Schlupftür haben keinen Außen-Torgriff. Sie werden von innen verriegelt.



Bei kombinierten Kassettentoren mit und ohne Schlupftür in gleicher Torbreite besteht unter Umständen keine Ansichtsgleichheit der Kassettenaufteilung.

## Nebentüren

Zu jedem Tor die ansichtsgleiche Nebentür



Von Hörmann bekommen Sie zu jedem Tor die ansichtsgleiche Garagen-Nebentür. Auf Wunsch auch in exakt gleicher Sickenflucht zu Ihrem Garagen-Sectionaltor.

**Die perfekte Ergänzung: eine Nebentür zum Tor.**

## Einbaufertiges Türelement

Hörmann Nebentüren werden einbaufertig mit Profilylinder-Einsteckschloss, Rundgriff-Drückergarnitur mit Ovalrosetten und mit 3-dimensional verstellbaren Bändern geliefert. Der Türblattrahmen besteht aus witterungsbeständigen Aluprofilen (Bautiefe 60 mm) und ist rundum abgedichtet.

Die Nebentüren erhalten Sie in den Oberflächen: Woodgrain, New Silkgrain, New Silkgrain Titan, Micrograin und Decograin. Massivholztüren bieten wir in Nordischer Fichte und Hemlock an.



### Schmaler Flügelrahmen

Je nach Türhöhe variable Drückerposition zwischen 898 bis 1064 mm ab OFF (siehe Einbaudaten)

**Aluminium-Blockzarge (Profiltyp 1)** zum Einbau hinter der Öffnung und in der Öffnung, nach innen öffnend

**Aluminium-Eckzarge (Profiltyp 1)** zum Einbau als Innenanschlag

**Aluminium-Eckzarge (Profiltyp 3)** zum Einbau als Außenanschlag

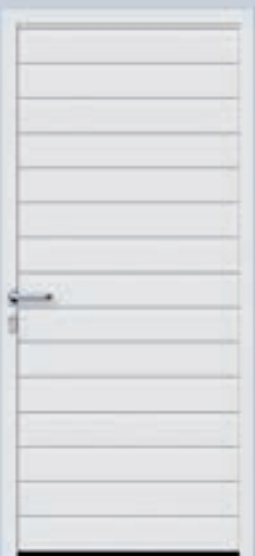

### Breiter Flügelrahmen

konstante Drückerhöhe 1050 mm ab OFF

**Aluminium-Blockzarge (Profiltyp 2)** zum Einbau hinter der Öffnung oder in der Öffnung, nach innen oder außen öffnend

**Aluminium-Eckzarge (Profiltyp 2)** zum Einbau als Innen- oder Außenanschlag

Weitere Informationen finden Sie in den Einbaudaten oder fragen Sie Ihren Hörmann Partner.



#### Drückergarnitur

Wählen Sie zwischen dem serienmäßigen Kunststoff-Drücker in Schwarz oder optionalen Drücker- oder Wechselgarnituren in vielen Materialvarianten (Abb. Drückergarnitur in Edelstahl).



#### Ansichtsgleich

Bei Decograin Nebentüren in den Oberflächen Dark Oak, Golden Oak, Night Oak und Rosewood mit Blockzarge oder Eckzarge erhalten Sie Rahmen, Zarge und Tür in gleicher Oberflächenausführung für eine ansichtsgleiche Optik.



#### Einbruchhemmend

Eine 3-fach-Verriegelung als Sonderausstattung für Profiltyp 2 ist ausgestattet mit Falle, Riegel, 2 Schließhaken und Sicherheitsrosette Klasse 2 nach DIN V ENV 1627 – 1630.

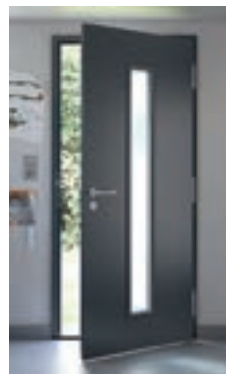

### Die alternative Nebentür – Mehrzwecktür MZ Thermo

**Die thermisch getrennte Außentür mit besten Wärmedämmwerten**

- MZ Thermo mit einem U-Wert = 1,2 W/(m<sup>2</sup>·K)
- optional in RC 2 Ausführung als KSI Thermo

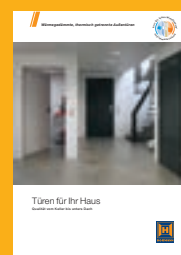

Weitere Informationen finden Sie in der Broschüre: Türen für Ihr Haus.

# Modernisieren und verschönern

Hörmann bietet optimale Lösungen für jede Ein- und Umbausituation



Irgendwann wird es einfach Zeit für eine Garagentor-Modernisierung. Der beste Partner dafür: Hörmann – mit den günstigen Normgrößen, speziell für die Modernisierung. Bei Hörmann finden Sie für jede Einbausituation die passende und optisch ansprechende Montagelösung.



Mit Hörmann Normgrößen sparen Sie echtes Geld und kommen schneller zu Ihrem neuen Sectionaltor.



Ihr Hörmann Partner erklärt Ihnen gerne die Vorteile eines Garagen-Sectionaltores.



Ihr Tor ist innerhalb eines Tages eingebaut – natürlich mit Antrieb plus komfortabler Fernbedienung.

### **Modernisieren mit preisgünstigen, schnell verfügbaren Normgrößen**

Hörmann bietet die vielen Normgrößen, die passgenau auf die zu ersetzenden älteren Tore abgestimmt sind. Bei Hörmann sind die meisten Modernisierungsgrößen direkt ab Lager lieferbar und deshalb schnell bei Ihnen. Natürlich erfüllen wir auch problemlos Ihre Wünsche nach Sonderlösungen.

### **Alles aus einer Hand von Ihrem Hörmann Partner**

Von der persönlichen Beratung über die fachgerechte Demontage und umweltgerechte Entsorgung des alten Tores bis zum maßgerechten Einbau: mit Ihrem Hörmann Partner ist Modernisieren einfacher als Sie denken.

### **Problemloser, einfacher Einbau**

Für den Standardeinbau liefert Hörmann die Sectionaltore mit allen erforderlichen Montagematerialien aus. Für problematische Einbausituationen hat Hörmann einen Spezialanker entwickelt, der sich universell für eine seitliche Befestigung der Zarge nutzen lässt. Die Konstruktion gleicht vorhandene Unebenheiten der Wände flexibel aus.

### **Sauberer Torabschluss für eine gelungene Optik**

Hörmann bietet rund ums Tor für jede Einbausituation eine optisch ansprechende Lösung. Das spart Montagezeit und senkt die Kosten. So können sichtbare Spalten zwischen Zarge und Leibung mit der Zargenverkleidung, der optionalen Renovierungsblende oder dem Blendrahmenset leicht überdeckt werden. Natürlich in allen Oberflächen und Farben passend zur Toroptik.

**Auf den folgenden Seiten finden Sie vielfältige Lösungen für jede Einbausituation.**

# Sauber montiert und eingebaut

## Standardmontage und Spezialanker für die seitliche Befestigung



### Alles standardmäßig

Das Sectionaltor kann hinter der Öffnung eingebaut werden. Die Leibung gewährleistet eine stabile Montage. Dadurch kann die Zarge hinter der Öffnung direkt mit der Wand verschraubt werden.

#### Standardmontage

Im Idealfall bietet die vorhandene Garage min. 100 mm Freiraum im Sturzbereich (min. 115 mm bei Toren mit Antrieb) und 90 mm im Seitenanschlag.

**Hörmann Sectionaltore werden mit allen erforderlichen Montagematerialien für diese Einbausituation ausgeliefert.**



### Der optionale Spezialanker zur seitlichen Zargenbefestigung

Mit dem universell anwendbaren Spezialanker kann die Zarge des Sectionaltores an der Seitenwand der Garage befestigt werden. Wandunebenheiten können leicht ausgeglichen werden und die Leibung bleibt unversehrt.

**1** Montage bis 35 mm Wandabstand



**2** Montage bei schräger und unebener Seitenwand



**3** Montage bei nichttragenden Fassaden (Klinker oder Wärmedämmung) mit min. 90 mm / max. 125 mm Seitenanschlag

Weitere Informationen finden Sie in den Einbaudaten oder fragen Sie Ihren Hörmann Partner.

# Sauber angeglichen

Sturzausgleichsblenden für eine optische Einheit



## Sturzausgleichsblenden

**Für die Standardmontage hinter der Öffnung mit geringem Sturz**

Die serienmäßige Sturzausgleichsblende ist immer ansichtsgleich zur Toroptik und kann so auch sichtbar in der Öffnung montiert werden.



## Doppelwandige Lamellenblende

**Für die Montage in der Öffnung mit größerem Spalt zur Decke**

Eine ansichtsgleiche, doppelwandige Lamellenblende überdeckt den Spalt zwischen Decke und Sturzausgleichsblende.



## Flächenbündige Sturzausgleichsblende

Bei LPU Toren ist diese Sturzausgleichsblende die eleganteste Lösung für einen unsichtbaren Übergang von Blende zum Torblatt.

Bei geschlossenem Tor schließt das obere Torglied flächenbündig an die Blende an.

Sie ist in allen Tormotiven lieferbar (Kassette auf Anfrage).

Weitere Informationen finden Sie in den Einbaudaten oder fragen Sie Ihren Hörmann Partner.

# Rundum formschöne Toroptik

## Zargenverkleidung und Blendrahmenset

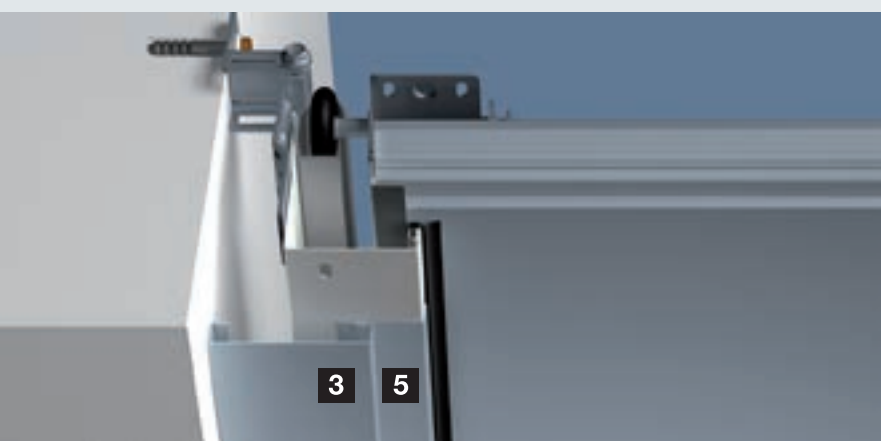
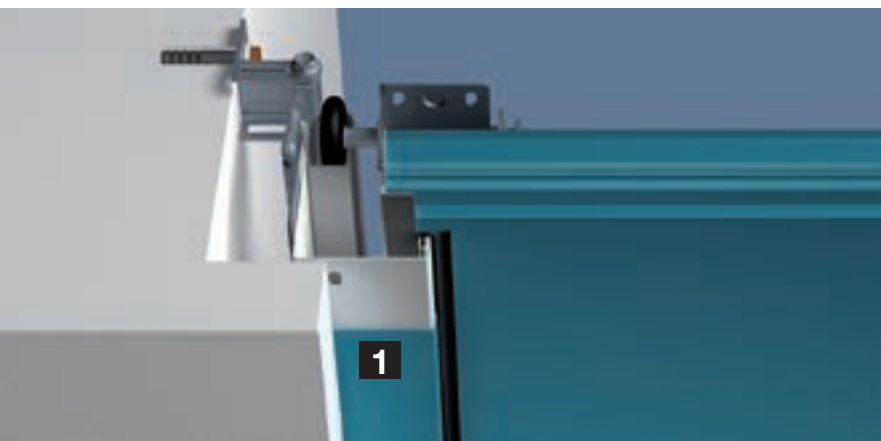

### Zargenverkleidung im Farbton des Tores

Seitenzargen werden bei Hörmann in Woodgrain weiß geliefert. Mit einer Zargenverkleidung passen Sie die Seitenzarge an Oberfläche, Farbe bzw. Dekor des Tores an. (bei Micrograin Toren mit glatter Oberfläche)

Zwei verschiedene Breiten ermöglichen die Abdeckung der Seitenzarge für verschiedene Einbausituationen.

**1** 55 mm breite Zargenverkleidung zur Montage hinter der Öffnung, mit geringem Seitenanschlag (< 90 mm)

**2** 90 mm breite Zargenverkleidung zur Montage in der Öffnung, wandbündig

### Blendrahmenset für Sturz und Seite

In der Öffnung kann ein Tor in einer günstigen Norm- oder Modernisierungsgröße montiert werden.

Der verbleibende Spalt zwischen Seitenwand und Torzarge (max. 35 mm) wird mit Hilfe des Blendrahmensets **3** abgedeckt. Dieses Set besteht aus Blenden, Endkappen und Befestigungsmaterial. (bei Micrograin Toren mit glatter Oberfläche)

Die serienmäßige Sturzausgleichsblende **4** wird in der Toroptik geliefert. Zusätzlich wird die Seitenzarge mit der Zargenverkleidung **5** abgedeckt.

Weitere Informationen finden Sie in den Einbaudaten oder fragen Sie Ihren Hörmann Partner.

# Lösungen für besondere Einbausituationen

## Renovierungsblenden



### Renovierungsblenden-Set

#### Zur sauberen Abdeckung von ausgebrochenen Mauerkanten

Unschöne Spalten im Sturz und Leibungsbereich lassen sich mit der optionalen Renovierungsblende leicht überdecken. Maurer- und Beiputzarbeiten können somit entfallen.

Lieferung im Set mit 3 Blenden (je 3 m lang) ansichtsgleich zum Tor in allen Oberflächen und Farben. (bei Micrograin Toren mit glatter Oberfläche)



### Komplettlösung für Sectionaltore in Beton-Fertigaragen

Die für den Einbau in Beton-Fertigaragen verbreiterte Sturzausgleichsblende deckt den Sturzbereich der Öffnung sauber ab.

Die spezielle Torzarge mit den vormontierten Spezialankern und Zargenblenden wird an der Seitenwand oder an den konischen Seitenanschlüssen befestigt. Die breite Zargenblende überdeckt dabei den vorhandenen Spalt zwischen Zarge und Öffnung.

Diese Torausführung ist in den Oberflächen Woodgrain, New Silkgrain und Micrograin in allen Farben erhältlich.



Weitere Informationen finden Sie in den Einbaudaten oder fragen Sie Ihren Hörmann Partner.



Hörmann Antriebstechnik  
Ausgereifte und innovative Technik, die Ihr Leben komfortabler und sicherer macht.



**Garagen- und Einfahrtstor-Antriebe:  
Alles aus einer Hand und perfekt  
aufeinander abgestimmt**

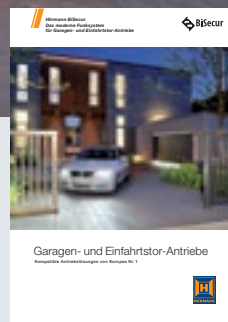

Weitere Informationen  
finden Sie in der Broschüre  
Garagen- und Einfahrtstor-  
Antriebe.

# Zwei Antriebsvarianten

Sicher bei Tag und Nacht  
durch automatische Torverriegelung



## SupraMatic

Der supra-schnelle Antrieb  
mit den vielen Zusatzfunktionen



SupraMatic  
serienmäßig mit  
Handsender HS 5 BS  
in Schwarz



## ProMatic

Der preiswerte Einstieg  
in die Hörmann Premiumqualität



ProMatic Akku  
Das optionale **Solarmodul**  
übernimmt für Sie das  
Wiederaufladen des Akkus.



ProMatic  
serienmäßig mit  
Handsender HSE 2 BS  
in Schwarz

## SupraMatic

- 5-Tasten Handsender HS 5 BS (schwarz) inkl. Abfrage der Torposition
- geringer Stromverbrauch nur ca. 3 € Stromkosten pro Jahr\*\*
- kinderleichte Programmierung durch zweifach 7-Segmentanzeige
- separat schaltbare Halogenbeleuchtung
- zusätzliche Öffnungshöhe des Tores zur Belüftung der Garage
- Antriebshaube aus gebürstetem Aluminium

### SupraMatic E

Zug- und Druckkraft: 650 N  
Spitzenkraft: 800 N  
Öffnungsgeschwindigkeit: max. 22 cm/s  
Torbreite: bis 5500 mm (max. 13,75 m<sup>2</sup> Torfläche)

### SupraMatic P

inkl. Lichtschanke  
Zug- und Druckkraft: 750 N  
Spitzenkraft: 1000 N  
Öffnungsgeschwindigkeit: max. 22 cm/s  
Torbreite: bis 6000 mm (max. 15 m<sup>2</sup> Torfläche)  
für schwere Holztore und Schlupftüren

## ProMatic

- 2-Tasten Handsender HSE 2 BS (schwarz)
- zusätzliche Öffnungshöhe des Tores zur Belüftung der Garage

### ProMatic

Zug- und Druckkraft: 600 N  
Spitzenkraft: 750 N  
Öffnungsgeschwindigkeit: max. 14 cm/s  
Torbreite: bis 5000 mm (max. 11 m<sup>2</sup> Torfläche)

### ProMatic Akku

für Garagen ohne Stromanschluss  
Zug- und Druckkraft: 350 N  
Spitzenkraft: 400 N  
Öffnungsgeschwindigkeit: max. 13 cm/s  
Torbreite: bis 3000 mm (max. 8 m<sup>2</sup> Torfläche)

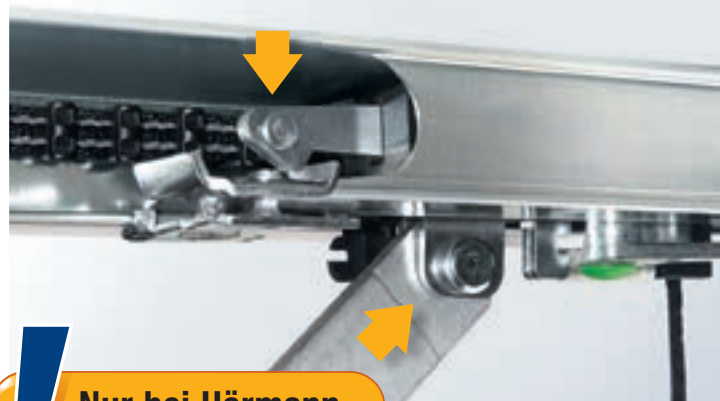

**Nur bei Hörmann**

## Automatische Torverriegelung

Ist das Tor zu, ist es gleichzeitig automatisch verriegelt und damit wirksam gegen Aufhebeln geschützt. Diese einzigartige Verriegelungsautomatik wirkt mechanisch und funktioniert deshalb auch bei Stromausfall.



Lichtschanke EL 101

## Erhöhte Sicherheit

Besonders Familien mit Kindern wissen ein Mehr an Sicherheit zu schätzen. Eine in der Garagenöffnung installierte Lichtschanke stoppt das Tor sofort – berührungslos. Ein einfacher, zusätzlicher Schutz, der wenig kostet.

\* Die ausführlichen Garantie-Bedingungen finden Sie unter: [www.hoermann.com](http://www.hoermann.com)

\*\* bei 5 Torzyklen pro Tag und einem Strompreis von 0,25 Euro/kWh

# Das mobile und stationäre Funkzubehör



reddot design award  
honourable mention 2011



**Handsender  
HS 5 BS**  
4 Tastenfunktionen  
plus Abfrage-  
taste,  
in Schwarz und Weiß  
erhältlich,  
voller Funktionsumfang  
nur bei SupraMatic  
und ProMatic Antrieben



**Handsender  
HS 4 BS**  
4 Tastenfunktionen  
(Abb. links)

**HS 1 BS**  
1 Tastenfunktion,  
je nur in Schwarz erhältlich  
(Abb. rechts)



**Handsender  
HSE 2 BS**  
2 Tastenfunktionen,  
inkl. Öse für  
Schlüsselanhänger,  
in Schwarz und Weiß



reddot design award  
winner 2007



**Handsender  
HSD 2-A BS**  
Alu-Look  
(Abb. links)

**HSD 2-C BS**  
Hochglanz verchromt,  
je 2 Tastenfunktionen,  
auch als Schlüsselanhänger  
verwendbar  
(Abb. rechts)



**Handsender  
HSP 4 BS**  
4 Tastenfunktionen,  
mit Sendesperre,  
inkl. Schlüsselring



**Handsender  
HSZ 1 BS**  
1 Tastenfunktion  
(Abb. links)

**HSZ 2 BS**  
2 Tastenfunktionen,  
zum Einschub in  
Kfz-Zigarettenanzünder  
(Abb. rechts)

**Handsender  
HSE 2 BS**  
2 Tastenfunktionen,  
inkl. Schlüsselanhänger,  
in 5 Farben und  
6 Oberflächen Dekoren  
erhältlich



Bei Hörmann passt alles zusammen.  
Mit demselben Handsender öffnen Sie neben dem Garagentor auch z. B. das mit einem Hörmann Antrieb ausgestattete Einfahrtstor.



**Funk-Codetaster  
FCT 3 BS**  
für 3 Funktionen,  
mit beleuchteten Tasten



**Funk-Codetaster  
FCT 10 BS**  
für 10 Funktionen,  
mit beleuchteten Tasten  
und Schutzblende



**Funk-Fingerleser  
FFL 12 BS**  
für 2 Funktionen und  
bis zu 12 Fingerabdrücke



**Funk-Innentaster  
FIT 2**  
für 2 Antriebe  
oder Antriebsfunktionen



Handsender HS 5 BS mit praktischer Handsenderstation

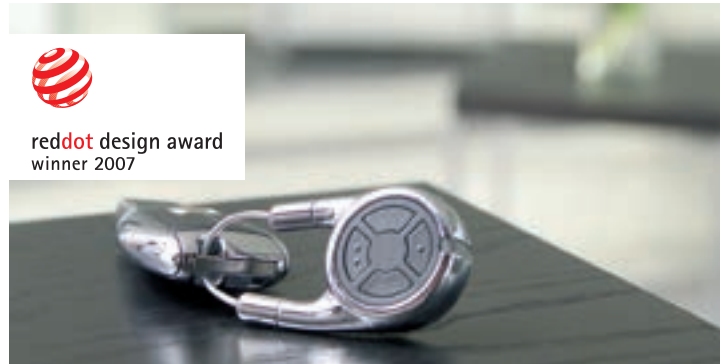

Handsender HSD 2-C BS, für Ihren Schlüsselbund



Handsender HSZ 2 BS,  
immer griffbereit im Kfz-Zigarettenanzünder

# Das stationäre Zubehör

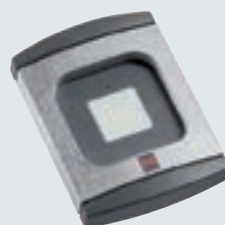

**Transpondertaster  
TTR 100 / TTR 1000**  
für 1 Funktion,  
mit 2 Schlüsseln  
(weitere auf Wunsch)  
für 12, 100 bzw. 1000  
Schlüssel



**Schlüsseltaster  
STUP 40 / STAP 40**  
in Unterputz- und  
Aufputzausführung,  
inklusive 3 Schlüsseln



**Innentaster  
IT 3b**  
Neben der großen, beleuch-  
teten Taste zum komfortab-  
len Öffnen des Tores verfügt  
der Innentaster IT 3b über  
zwei zusätzliche Tasten.  
Mit diesen bedienen Sie die  
Antriebsbeleuchtung und  
schalten den Funk des  
Antriebs, z. B. in der  
Urlaubszeit, komplett ab  
(für SupraMatic).

# Licht- und Sicherheitszubehör



Lichtschanke EL 101



Not-Akku HNA



LED-Lichtleiste am Sturz montiert

## Lichtschanke

Die zuverlässigen Einweg-Lichtschanken-Systeme von Hörmann stoppen das Tor sofort, wenn der Lichtstrahl unterbrochen wird.

## Not-Akku für Garagentor-Antriebe

Mit dieser Notversorgung überbrücken Sie Netzspannungsausfälle bis 18 Stunden und max. 5 Torzyklen. Der Not-Akku lädt sich bei normalem Betrieb selbst wieder auf. Alle aktuellen Hörmann Garagentor-Antriebe lassen sich mit dem Not-Akku ergänzen.

## LED-Beleuchtung für Tore

Die LED-Lichtleiste mit neutralem Weißlicht setzt Ihr Tor und Ihre Nebentür ins rechte Licht. Das Stecksystem ist individuell kürzbar und passt deshalb zu jeder Torbreite. Sie haben die Wahl, ob Sie die LED-Lichtleiste am Sturz oder an der Torblatt-Unterkante montieren.

LED-Abstand: 125 mm

# Technisch ausgereift

Bedienkomfort mit höchster Sicherheit



Sicherheit beim Bedienen des Garagentores steht bei Hörmann ganz oben auf der Prioritätenliste. Mit innovativen Lösungen setzt Hörmann hier Standards. Das belegen die zahlreichen Hörmann Patente.

**Und das gibt Ihnen und Ihrer Familie Sicherheit im Alltag.**



## Sicherheitsmerkmale nach Europa-Norm 13241-1

### Absturzsicherheit / Klemmschutz

Bei Hörmann sind Sectionaltore einzeln und auch in Kombination mit Antrieben nach den hohen Sicherheitsanforderungen der Europa-Norm 13241-1 geprüft und zertifiziert. Noch sicherer kann ein Sectionaltor kaum sein.

### Da lohnt sich der Vergleich!



Hörmann Patent

### Zugfeder-Technik mit Feder-in-Feder-System

Hörmann Sectionaltore mit doppelten Zugfedern und doppelten Drahtseilen je Seite sichern das Torblatt vor Absturz. Durch das patentierte Feder-in-Feder-System kann eine gebrochene Feder nicht weggeschleudern und niemand wird verletzt.

Sectionaltore bis 3000 mm Breite und 2625 mm Höhe werden serienmäßig mit der bewährten Zugfeder-Technik ausgestattet.



Hörmann Patent

### Torsionsfeder-Technik mit integrierter Federbruchsicherung

Hörmann Sectionaltore mit Torsionsfedern an beiden Seiten zeichnen sich durch die patentierte Federbruchsicherung aus. Sie stoppen den Torlauf bei eventuellem Federbruch sofort, das Torblatt stürzt nicht ab. Größere Tore und Tore mit integrierter Schlupftür oder Massivholzpaneele werden mit Torsionsfeder-Technik geliefert.



Hörmann Patent

### Gesicherte Torführung in Sicherheitslaufschienen

Einstellbare, patentierte Laufrollen, stabile Rollenhalter und Sicherheitslaufschienen verhindern das Entgleisen. So ist das Torblatt sicher unter der Decke abgestellt.



### Fingerklemmschutz außen und innen und an den Scharnieren

Durch die einzigartige Form der Torglieder gibt es keine Quetschstellen. Weder zwischen den Lamellen noch an den Scharnieren. Diesen sicheren Fingerklemmschutz bietet nur Hörmann.



### Eingreifschutz an den Seitenzargen

Bei Hörmann sind die Zargen von unten bis oben vollständig geschlossen. Da ist zwischen Torblatt und Zarge praktisch kein Eingreifen möglich!

# Optimale Wärmedämmung

Geprüft und zertifiziert

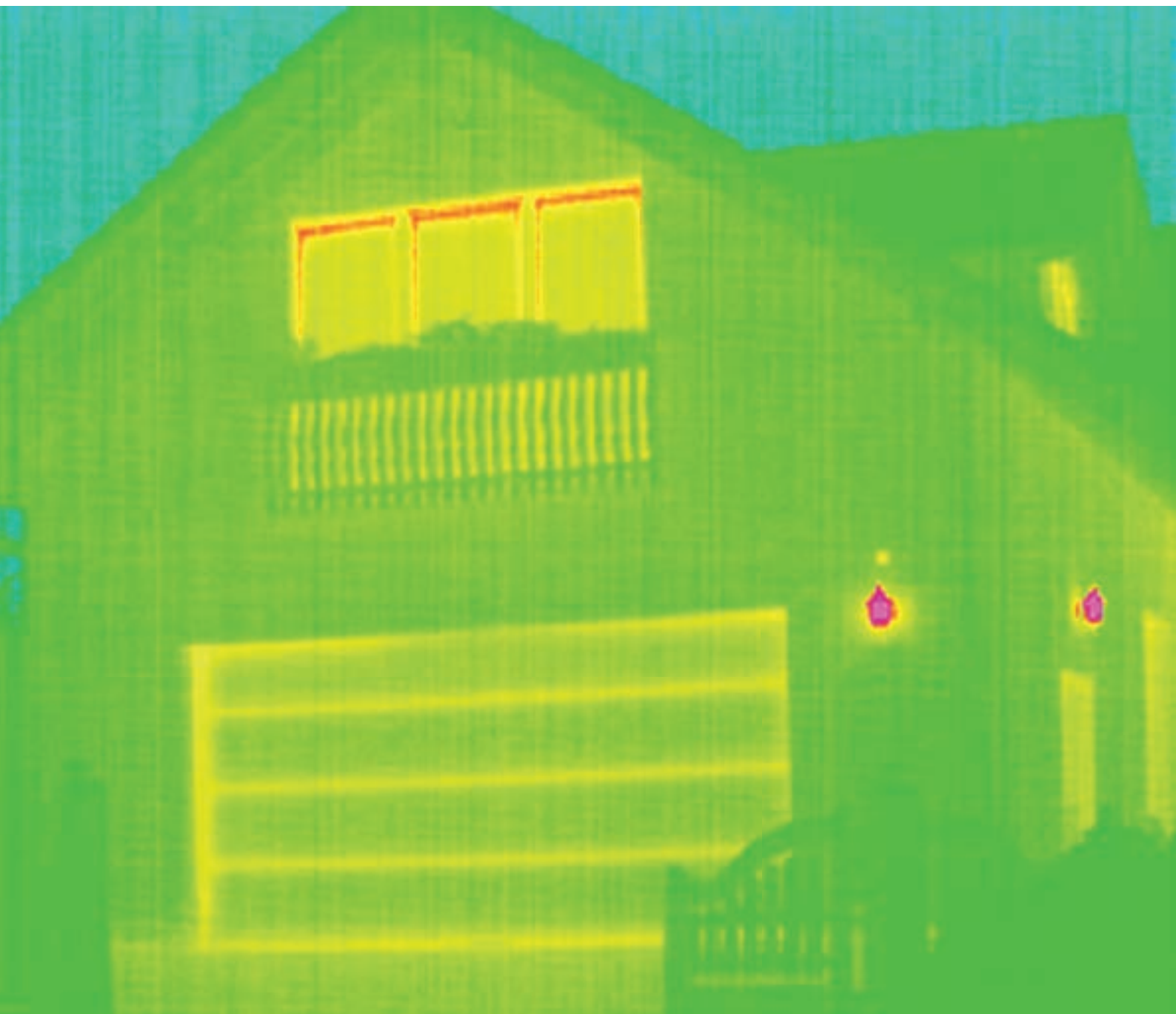

Wenn Garage und Haus direkt miteinander verbunden sind, empfiehlt sich ein gut gedämmtes Garagentor. Der ThermoFrame Zargenanschluss verbessert die ohnehin guten Dämmeigenschaften der doppelwandigen Hörmann Garagen-Sectionaltore.

**So sparen Sie Energiekosten.**



### ThermoFrame Verbesserte Wärmedämmung bei Sectionaltoren

Das zusammen mit der Torzarge einfach zu montierende Kunststoff-Profil sorgt für eine thermische Trennung von Zarge und Mauerwerk und verbessert die Wärmedämmung um bis zu 15 %\*.

Darüber hinaus vermindern zusätzliche Dichtungslippen auf beiden Seiten und im oberen Bereich des Tores den Verlust von Heizenergie aus dem Garageninneren.

Sie erhalten den optionalen ThermoFrame Zargenanschluss für alle Hörmann Garagen-Sectionaltore.

### Leistungseigenschaften nach Europa-Norm 13241-1

Die vier für Garagentore relevanten Leistungseigenschaften Wärmedämmung, Schalldämmung, Dichtigkeit und Windlast sind bei Hörmann geprüft und zertifiziert.

#### Wärmedämmung

<b>Stahltore doppelwandig 42 / 20 mm</b>	
Lamelle	U = 1,0 W/(m <sup>2</sup> ·K)
Torblatt	U = 1,4 W/(m <sup>2</sup> ·K)
eingebautes Tor <sup>1)</sup>	U = 1,8 W/(m <sup>2</sup> ·K)
<b>Stahltore doppelwandig 42 mm</b>	
Lamelle	U = 0,5 W/(m <sup>2</sup> ·K)
Torblatt	U = 0,9 W/(m <sup>2</sup> ·K)
eingebautes Tor <sup>1)</sup>	U = 1,4 W/(m <sup>2</sup> ·K)
<b>Stahltore einwandig</b>	
Torblatt	U = 6,0 W/(m <sup>2</sup> ·K)
eingebautes Tor <sup>1)</sup>	U = 6,5 W/(m <sup>2</sup> ·K)
<b>Tore mit Massivholzpaneele</b>	
Torblatt	U = 2,5 W/(m <sup>2</sup> ·K)
eingebautes Tor <sup>1)</sup>	U = 3,0 W/(m <sup>2</sup> ·K)

#### Schalldämmung

Stahltore einwandig	R = ca. 20 dB
Stahltore doppelwandig 42 / 20 mm	R = ca. 21 dB
Stahltore doppelwandig 42 mm	R = ca. 25 dB

#### Dichtigkeit

Luft	Stahltore einwandig	Klasse 0 <sup>2)</sup>
	Stahltore doppelwandig mit Sicken (ohne L-Sicke)	Klasse 2
	Stahltore doppelwandig mit Kassetten und L-Sicke	Klasse 3
	Tore mit Massivholzpaneele	Klasse 0 <sup>2)</sup>
Wasser	Stahltore einwandig	Klasse 0 <sup>2)</sup>
	Stahltore doppelwandig	Klasse 3 <sup>3)</sup>
	Tore mit Massivholzpaneele	Klasse 0 <sup>2)</sup>

#### Windlast

Stahltore einwandig	Klasse 2
Stahltore doppelwandig 42 / 20 mm	Klasse 3
Stahltore doppelwandig 42 mm	Klasse 3
Tore mit Massivholzpaneele	Klasse 3

höhere Windlast-Klassen auf Anfrage

\* beim doppelwandigen Garagen-Sectionaltor LPU in der Größe: 5000 x 2125 mm

<sup>1)</sup> Die U-Werte gelten für eingebaute Tore ohne Verglasung in der Größe: 5000 x 2125 mm

<sup>2)</sup> Tore mit Lüftungsschlitzen, auf Anfrage Klassen 2 – 3

<sup>3)</sup> bis 70 Pa Wasserdruck



## Beschlagsarten

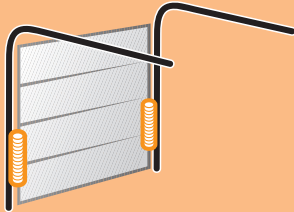

### Z-Beschlag

Zugfeder-Beschlag  
mit Zugfeder-Technik  
Breite max. 3000 mm  
Höhe max. 2625 mm

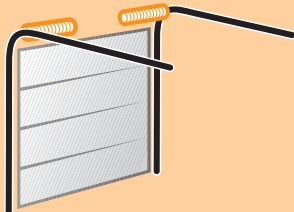

### N-Beschlag

Normal-Beschlag  
mit Torsionsfeder-Technik  
Breite max. 6000 mm  
Höhe max. 3000 mm

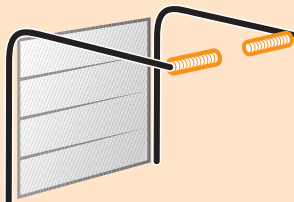

### L-Beschlag

Niedrigsturz-Beschlag  
mit Torsionsfeder-Technik  
Breite max. 6000 mm  
Höhe max. 3000 mm

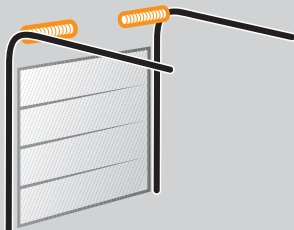

### H-Beschlag

Höhergeführter-Laufschienen-Beschlag  
mit Torsionsfeder-Technik  
Breite max. 6000 mm  
Höhe max. 3000 mm

## Erläuterungen

Bei Interesse an der Beschlagsart für höhergeführte Tore wenden Sie sich bitte an Ihren Hörmann Partner.

Holztere werden in allen Größen grundsätzlich nicht mit Z-Beschlag geliefert.

LZ Lichtes Zargenmaß  
RM Rastermaßhöhe

DE Deckenhöhe  
**N-Beschlag:**  
\*\* mit ThermoFrame und Antrieb + 45 mm  
**Z- / L-Beschlag:**  
\*\* mit ThermoFrame und Antrieb + 30 mm

LDH Lichte Durchfahrtshöhe  
**L-Beschlag:**  
\* Bei Toren über 3010 mm Breite verringert sich die lichte Durchfahrt um weitere 50 mm.

GIM Garageninnenmaß  
ET Einschubtiefe

Weitere Informationen finden Sie in den Einbaudaten oder fragen Sie Ihren Hörmann Partner.

# Größen und Einbaudaten

## Beschlagsarten und Einbaumaße LPU, EPU, LTE

### Horizontalschnitt

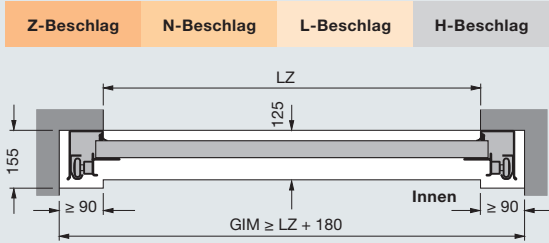

### Einbau mit Z-, N-, L-Beschlag

Gesamtlänge Antriebe		Z-Beschlag	N-Beschlag	L-Beschlag
<b>Tore mit Antrieb</b>				
Torhöhe bis	2125 (K)	3200		3200
	2250 (K)		3200	
	2375 (M)	3450		3450
	2500 (M)		3450	
	3000 (L)	4125	4125	4125

### Vertikalschnitte

#### Z-Beschlag

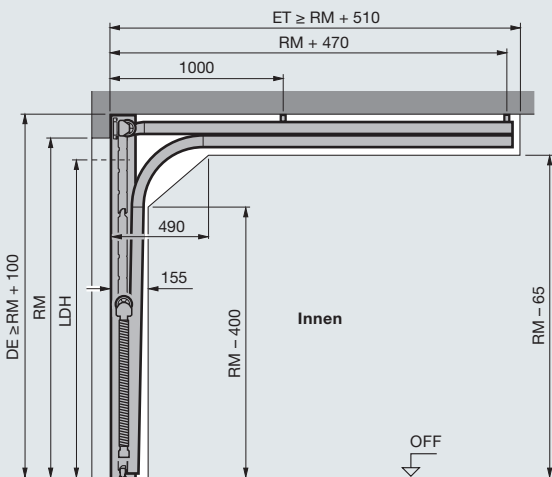

#### N-Beschlag

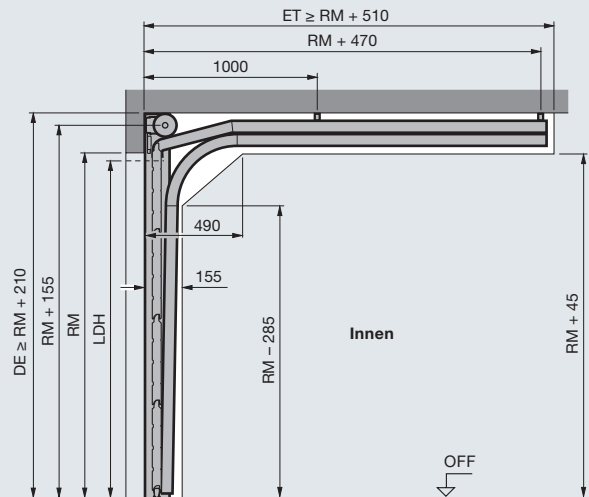

#### L-Beschlag

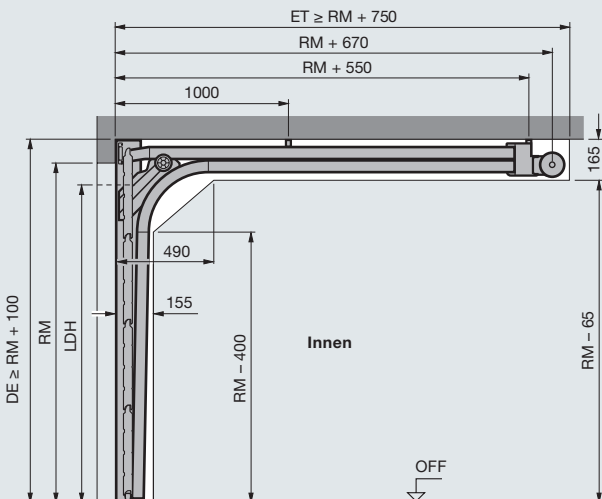

#### H-Beschlag

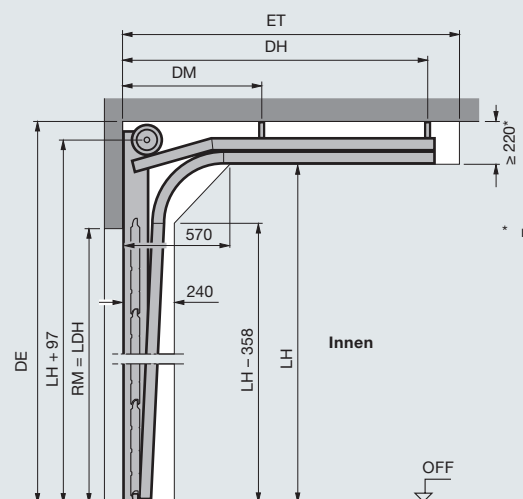

\* mit ThermoFrame ≥ 255

## Einbau mit flächenbündiger Blende

Gesamtlänge Antriebe	BZ-Beschlag	BL-Beschlag
<b>Tore mit Antrieb</b>		
	2125 (K)	3272
Torhöhe bis	2375 (M)	3522
	3000 (L)	4197

## Vertikalschnitte

**BZ-Beschlag** **BL-Beschlag** ohne Sturz

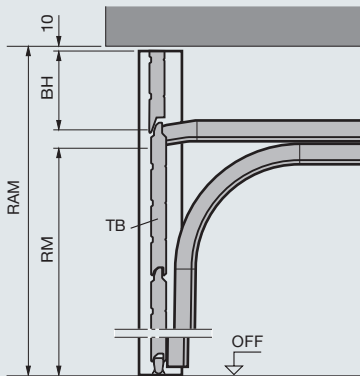

**BZ-Beschlag** **BL-Beschlag** mit Sturz

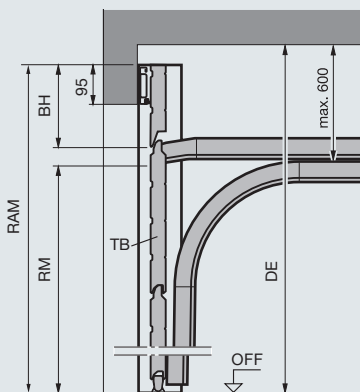

## Erläuterungen

### Antriebsschienen

- K Kurze Schiene
- M Mittlere Schiene
- L Lange Schiene

### Beschlagsarten

- Z Zugfeder-Beschlag
  - N Normal-Beschlag
  - L Niedrigsturz-Beschlag
  - H Höhergeführter-Laufschienen-Beschlag
- Bei Interesse an der Beschlagsart für höhergeführte Tore wenden Sie sich bitte an Ihren Hörmann Partner.

- BZ Zugfeder-Beschlag mit flächenbündiger Blende
- BL Niedrigsturz-Beschlag mit flächenbündiger Blende

### Bestellmaße

- LZ Lichtes Zargenmaß
  - RM Rastermaßhöhe
  - RAM Rahmemaßenmaß (bei flächenbündiger Blende)
- min. = RM + 240 mm  
max. = RM + 600 mm  
(Torgliedhöhe des Tores)

- DE Deckenhöhe
- N-Beschlag:**  
Handbedienung  $\geq$  RM + 210 mm  
mit Antrieb  $\geq$  RM + 210 mm  
mit Antrieb und ThermoFrame  $\geq$  RM + 255 mm
- Z- / L-Beschlag:**  
Handbedienung  $\geq$  RM + 100 mm  
mit Antrieb  $\geq$  RM + 115 mm  
mit Antrieb und ThermoFrame  $\geq$  RM + 145 mm

- LDH Lichte Durchfahrthöhe
- N-Beschlag:**  
Handbedienung = RM - 50 mm  
mit Antrieb = RM
- Z- / BZ-Beschlag:**  
Handbedienung = RM - 80 mm  
mit Antrieb = RM - 30 mm
- L- / BL-Beschlag:**  
Handbedienung = RM - 100 mm  
mit Antrieb (LZ < 3000) = RM - 30 mm  
mit Antrieb (LZ > 3000) = RM - 80 mm

- GIM Garageninnenmaß
- ET Einschubtiefe
- TB Torblatt
- BH Blendenhöhe
- LH Laufschienenhöhe
- DM Deckenabhängung Mitte
- DH Deckenabhängung Hinten
- OFF Oberkante Fertigfußboden

### Hinweis

Vor Einbau der Sectionaltore müssen die Arbeiten an den Toröffnungen und Garagenböden abgeschlossen sein. Der Freiraum für den Toreinbau ist von Versorgungsleitungen, Heizgebläsen etc. unbedingt frei zu halten.

Weitere Informationen finden Sie in den Einbaudaten oder fragen Sie Ihren Hörmann Partner.

# Größen und Einbaudaten

## LPU mit Schlupftür ohne Stolperschwelle

○ = nicht möglich bei Decograin, Micrograin und New Silkgrain  
 □ = nicht möglich bei Decograin

### Schlupftürtore mit Sicken Größenbereich

		LPU Schlupftürtore								
Torhöhe (RM)	3000									
	2875	○	○	○	○	○	○	○	○	○
	2750									
	2625	○	○	○	○	○	○	○	○	○
	2500									
	2375									
	2250									
	2205									
	2125									
	2080									
	2000									
	1955									
	1875									
			2250	2375	2500	2750	3000	3250	3500	3750
		Torbreite (LZ)								

### Schlupftüren mit Sicken Lichte Durchgangshöhe und Drückerhöhen

Schlupftüren ohne Verglasung	Schlupftüren mit Verglasung	Drückerhöhe ab OFF
1955	1955	831
1871	1871	799
2155	2155	906
2055	2055	868
1955	1955	831
1855	1855	793
2123	2203	924
2075	2155	906
1999	2079	877
1955	2035	861
1875	1955	831
1827	1907	813
1747	1827	782

### Schlupftürtore mit Kassetten Größenbereich

		LPU Schlupftürtore								
Torhöhe (RM)	3000									
	2875	□	□	□	□	□	□	□	□	□
	2750	□	□	□	□	□	□	□	□	□
	2625	□	□	□	□	□	□	□	□	□
	2500									
	2375									
	2250									
	2205	□	□	□	□	□	□	□	□	□
	2125									
	2080	□	□	□	□	□	□	□	□	□
	2000									
	1955	□	□	□	□	□	□	□	□	□
	1875									
			2250	2500	2750	3000	3250	3500	3750	4000
		Torbreite (LZ)								

### Schlupftüren mit Kassetten Lichte Durchgangshöhe und Drückerhöhen

Schlupftüren	Drückerhöhe ab OFF
1955	831
1871	799
2155	906
2055	868
1955	831
1855	793
2203	924
2155	906
2079	877
2035	861
1955	831
1907	813
1827	782

## Horizontalschnitt

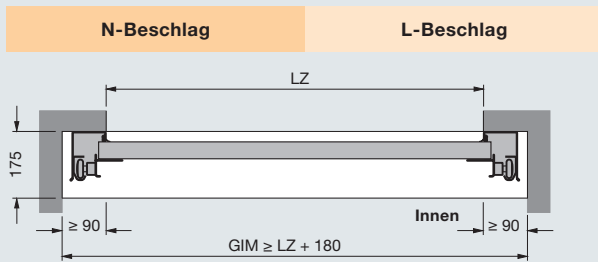

## Vertikalschnitte

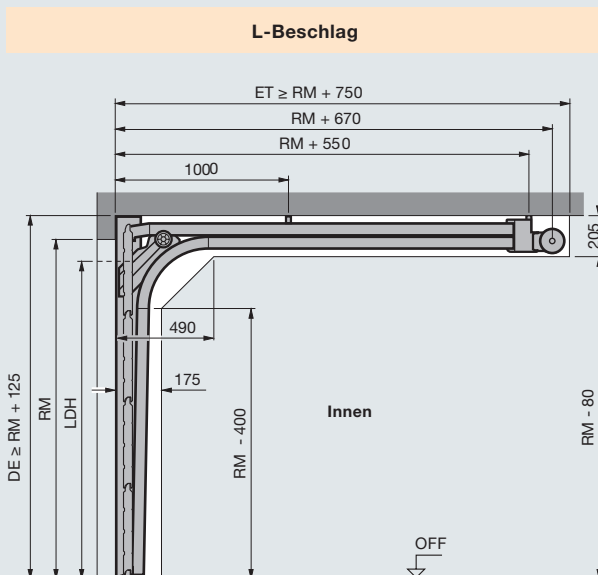
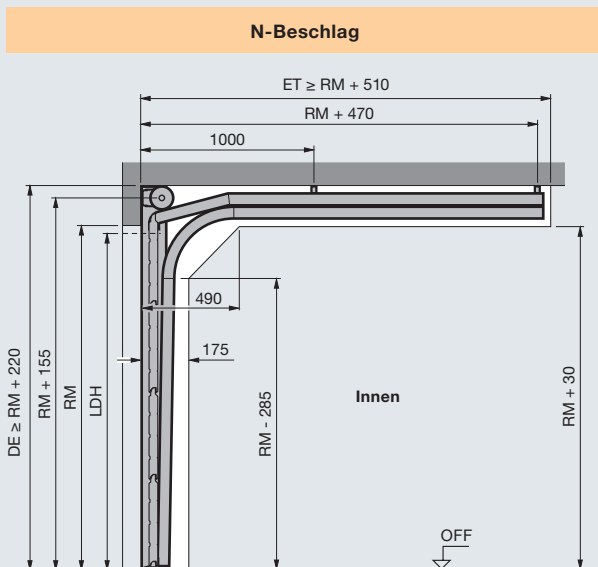

## Maßerläuterungen

**Beschlagsarten**  
 N Normal-Beschlag  
 L Niedrigsturz-Beschlag

**Bestellmaße**  
 LZ Lichtes Zargenmaß  
 RM Rastermaßhöhe

**DE** Deckenhöhe  
**N-Beschlag:**  
 Handbedienung  $\geq RM + 220$  mm  
 mit Antrieb  $\geq RM + 235$  mm  
 mit Antrieb und ThermoFrame  $\geq RM + 255$  mm  
**L-Beschlag:**  
 Handbedienung  $\geq RM + 125$  mm  
 mit Antrieb  $\geq RM + 125$  mm  
 mit Antrieb und ThermoFrame  $\geq RM + 145$  mm

**LDH** Lichte Durchfahrts Höhe  
**N-Beschlag:**  
 Handbedienung =  $RM - 160$  mm  
 mit Antrieb =  $RM - 100$  mm  
**L-Beschlag:**  
 Handbedienung =  $RM - 160$  mm  
 mit Antrieb =  $RM - 160$  mm

**GIM** Garageninnenmaß  
**ET** Einschubtiefe  
**OFF** Oberkante Fertigfußboden

### Hinweis

Die Öffnungshöhe darf nicht kleiner sein als das Bestellmaß des Tores (RM), da sich die Schlupftür sonst nicht öffnen lässt.

### Einbau mit ThermoFrame

bei Einbau mit ThermoFrame  
 LDB =  $LZ - 12$  mm  
 bei Einbau mit ThermoFrame und Zargenverkleidung  
 LDB =  $LZ - 15$  mm  
 bei Einbau mit ThermoFrame und Antrieb  
 N-Beschlag + 20 mm  
 L-Beschlag + 20 mm

Weitere Informationen finden Sie in den Einbaudaten oder fragen Sie Ihren Hörmann Partner.

# Größen und Einbaudaten

## Nebentüren aus Stahl und Massivholz

### Horizontalschnitte

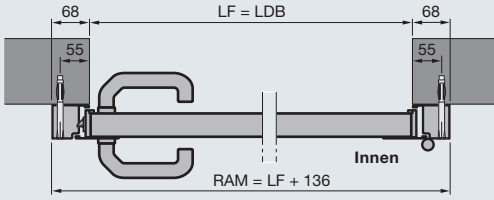

Nebentür mit Alu-Blockzarge Profiltyp 1  
Einbau hinter der Öffnung

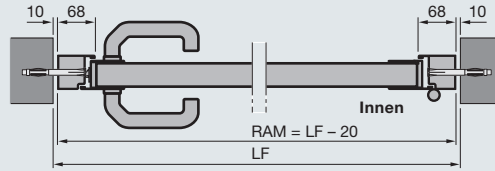

Nebentür mit Alu-Blockzarge Profiltyp 2  
Einbau in der Öffnung

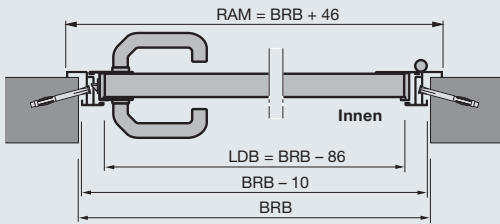

Nebentür mit Alu-Eckzarge Profiltyp 3  
Außenanschlag

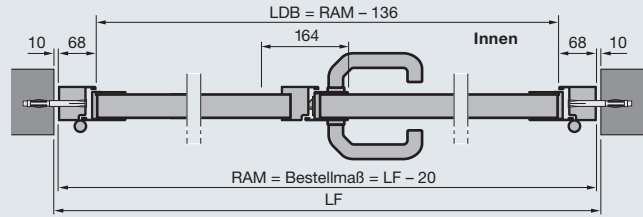

2-flügelige Nebentür mit Alu-Blockzarge Profiltyp 2  
Einbau in der Öffnung

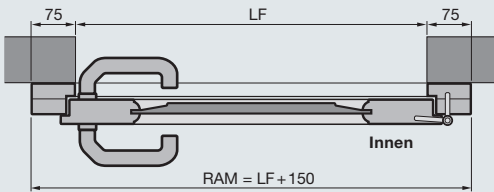

Nebentür aus Massivholz  
Einbau hinter der Öffnung

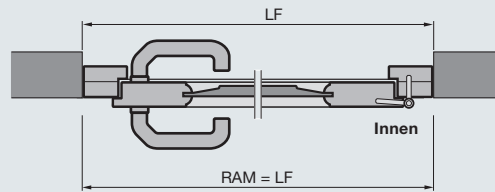

Nebentür aus Massivholz  
Einbau in der Öffnung

### Vertikalschnitte

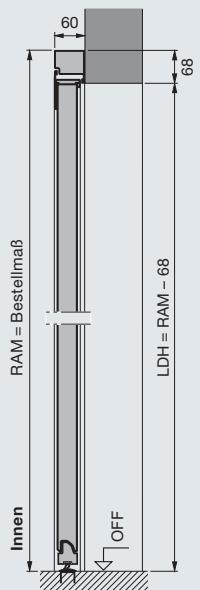

Nebentür mit Alu-Blockzarge Profiltyp 2  
Einbau hinter der Öffnung

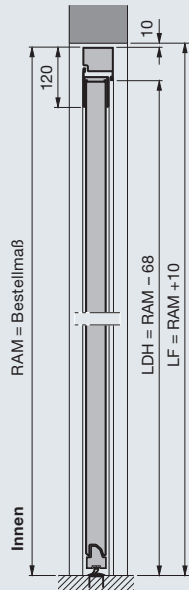

Nebentür mit Alu-Blockzarge Profiltyp 2  
Einbau in der Öffnung

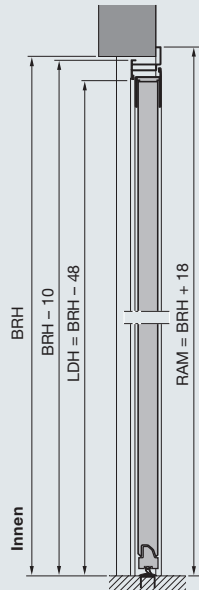

Nebentür mit Alu-Eckzarge Profiltyp 2  
Außenanschlag

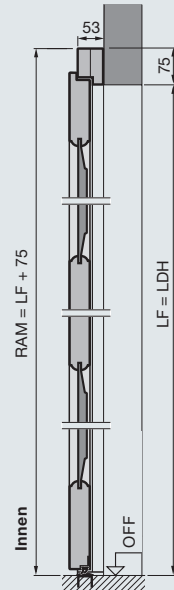

Nebentür aus Massivholz  
Einbau hinter der Öffnung

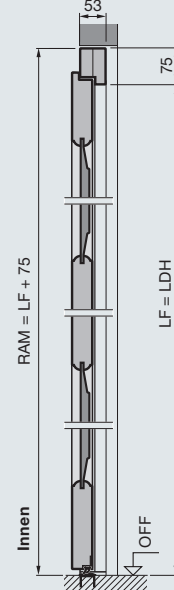

Nebentür aus Massivholz  
Einbau in der Öffnung

## Normgrößen, Nebentüren aus Stahl

Bestellmaß = RAM	Lichtes Fertigmaß der Öffnung	Drückerhöhe*		
		P1	P2	P3

### Blockzarge, Einbau hinter der Öffnung (Bestellmaß = RAM) Profiltyp 1 (nur nach innen öffnend) und Profiltyp 2

990 × 2058	855 – 875 × 1990 – 2000	955	1050	
990 × 2183	855 – 875 × 2115 – 2125	1010	1050	
1115 × 2058	980 – 1000 × 1990 – 2000	955	1050	
1115 × 2183	980 – 1000 × 2115 – 2125	1010	1050	

### Blockzarge, Einbau in der Öffnung (Bestellmaß = RAM) Profiltyp 2 (nur S-, M-, L-Sicke)

855 × 1990	875 × 2000		1050	
855 × 2115	875 × 2125		1050	
980 × 1990	1000 × 2000		1050	
980 × 2115	1000 × 2125		1050	

### Eckzarge, Innenanschlag (Bestellmaß = BRB × BRM) Profiltyp 1 und Profiltyp 2 (nur S-, M-, L-Sicke)

875 × 2000		955	1050	
875 × 2125		1010	1050	
1000 × 2000		955	1050	
1000 × 2125		1010	1050	

### Eckzarge, Außenanschlag (Bestellmaß = BRB × BRM) Profiltyp 2 (nur S-, M-, L-Sicke) und Profiltyp 3

875 × 2000			1050	955
875 × 2125			1050	1010
1000 × 2000			1050	955
1000 × 2125			1050	1010

## Normgrößen, Nebentüren aus Massivholz

Bestellmaß = RAM	Lichtes Fertigmaß der Öffnung	Drückerhöhe*
------------------	-------------------------------	--------------

### Einbau hinter der Öffnung (Bestellmaß = RAM) (S-, M-, L-Sicke, Kassette)

1005 × 2190	855 – 875 × 2115 – 2125	1050
1130 × 2190	980 – 1000 × 2115 – 2125	1050

### Einbau hinter der Öffnung (Bestellmaß = RAM) (Motiv 401, 403, 404, 405)

1130 × 2190	980 – 1000 × 2115 – 2125	1050
-------------	--------------------------	------

## Erläuterungen

P1 Profiltyp 1 (schmaler Flügelrahmen)  
P2 Profiltyp 2 (breiter Flügelrahmen)  
P3 Profiltyp 3 (schmaler Flügelrahmen)

LDB Lichte Durchgangsbreite  
LDH Lichte Durchgangshöhe  
RAM Rahmenseitenmaß  
LF Lichtes Mauermaß  
BRM Baurichtmaß  
BRB Baurichtmaß-Breite  
BRH Baurichtmaß-Höhe  
OFF Oberkante Fertigfußboden

### Sondergrößen

1-flügelige Nebentüren auf Anfrage  
2-flügelige Nebentüren:  
1200 – 2558 × 1960 – 2558

\* Drückerhöhen bei Sondergrößen finden Sie in den Einbaudaten.

# Erleben Sie Hörmann Tor-Qualität

Für jeden Einsatzbereich bei Neubau und Modernisierung





Berry-Schwingtor



Seiten-Sectionaltor



Garagen-Rolltor



# Erleben Sie Hörmann Qualität

Für jeden Einsatzbereich bei Neubau und Modernisierung

Mit Hörmann können Sie rundum bestens planen. Sorgsam aufeinander abgestimmte Lösungen bieten Ihnen in jedem Bereich Top-Produkte mit hoher Funktionalität.

## Garagentore

Optimal abgestimmt auf Ihren persönlichen Architekturstil: Schwing- oder Sectionaltore aus Stahl oder Holz.

## Torantriebe

Genießen Sie hohen Komfort und einbruchhemmende Sicherheit: Hörmann Antriebe für Garagen- und Einfahrtstore.

## Haustüren

Für jeden Bedarf und Anspruch finden Sie in unserem umfassenden Haustürenprogramm ein Türmotiv nach Ihren Wünschen.

## Wohnraum-Innentüren

Hörmann Wohnraum-Innentüren überzeugen durch einen hochwertigen Look und Premiumqualität.

## Stahltüren

Die soliden Türen für alle Bereiche Ihres Hauses, vom Keller bis unters Dach.

## Zargen

Wählen Sie aus dem umfassenden Programm für Neubau, Ausbau und Modernisierung.

[www.hoermann.com](http://www.hoermann.com)



Aluminium-Haustür



Wohnraum-Innentüren



Stahltüren

# Hörmann: Qualität ohne Kompromisse



Hörmann KG Amshausen, Deutschland



Hörmann KG Antriebstechnik, Deutschland



Hörmann KG Brandis, Deutschland



Hörmann KG Brockhagen, Deutschland



Hörmann KG Dissen, Deutschland



Hörmann KG Eckelhausen, Deutschland



Hörmann KG Freisen, Deutschland



Hörmann KG Ichttershausen, Deutschland



Hörmann KG Werne, Deutschland



Hörmann Genk NV, Belgien



Hörmann Alkmaar B.V., Niederlande



Hörmann Legnica Sp. z o.o., Polen



Hörmann Beijing, China



Hörmann Tianjin, China



Hörmann LLC, Montgomery IL, USA



Hörmann Flexon, Leetsdale PA, USA

Als einziger Hersteller auf dem internationalen Markt bietet die Hörmann Gruppe alle wichtigen Bauelemente aus einer Hand. Sie werden in hochspezialisierten Werken nach dem neuesten Stand der Technik gefertigt. Durch das flächendeckende Vertriebs- und Servicenetz in Europa und die Präsenz in Amerika und China ist Hörmann Ihr starker, internationaler Partner für hochwertige Bauelemente. In einer Qualität ohne Kompromisse.

**GARAGENTORE**  
**ANTRIEBE**  
**INDUSTRIETORE**  
**VERLADETECHNIK**  
**TÜREN**  
**ZARGEN**

